

1 統計図表

八幡市の一日

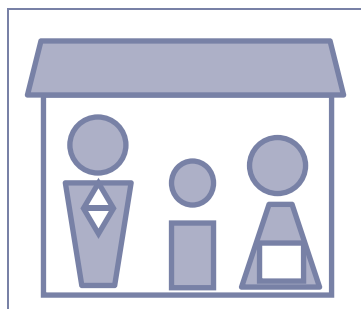

世帯あたり人口 2.11人

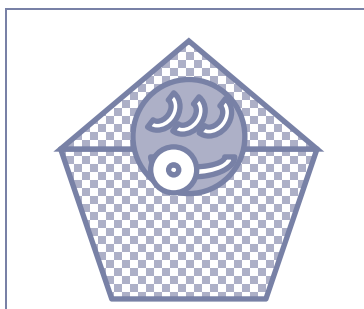

出生 0.95人

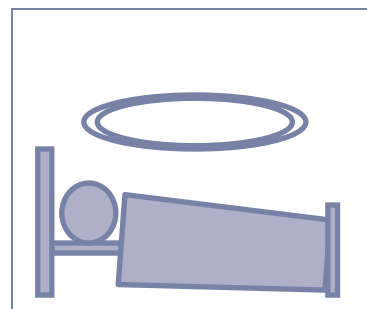

死亡 1.91人

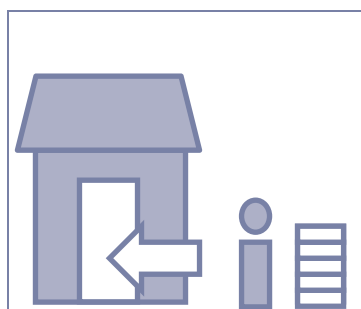

転入 6.18人

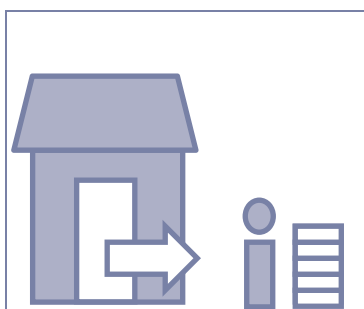

転出 6.71人

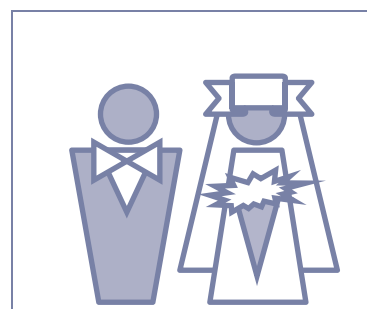

婚姻 1.49組

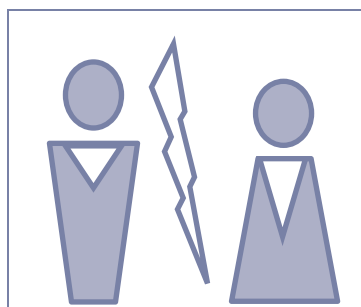

離婚 0.41組

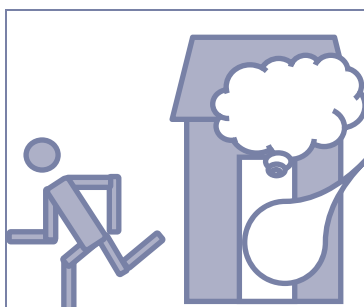

火災 0.01件



救急活動 9.96件

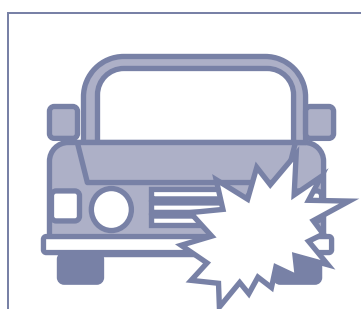

交通事故 0.20件

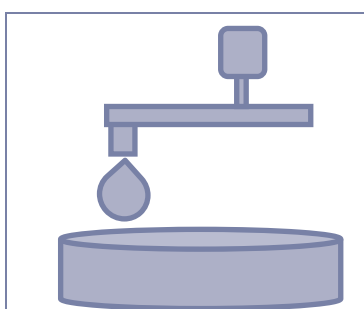

水道使用量 294ℓ/人(平均)

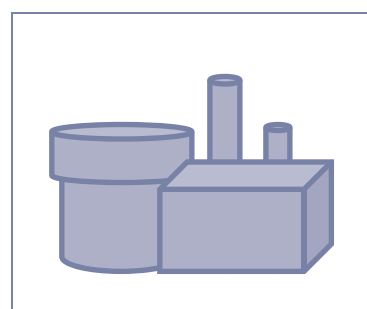

ごみ排出量 587g/人(平均)

(注) 各項目の数値は、本誌統計表の数値とその調査時の住民基本台帳人口をもとに算出。

市民の暮らし

平成30年10月1日現在
病院・医院（歯科含む）



市民 992 人に 1 院

平成30年12月31日現在
医師・歯科医師

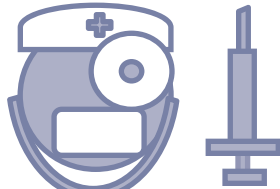

市民 558 人に 1 人

令和3年3月31日現在
電話



市民 1 世帯に 0.20 台

令和3年3月31日現在
自動車（軽含む）



市民 1 世帯に 1.24 台

令和3年3月31日現在
バイク

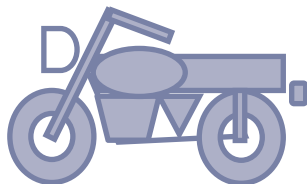

市民 1 世帯に 0.36 台

令和3年3月31日現在
図書館図書貸出数

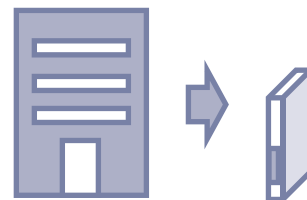

市民 1 人年間 6.40 冊

令和3年4月1日現在
市職員数

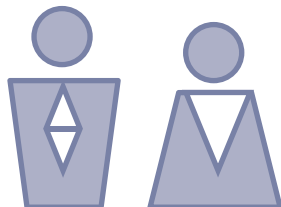

市民 115 人に 1 人

令和3年4月1日現在
消防職員

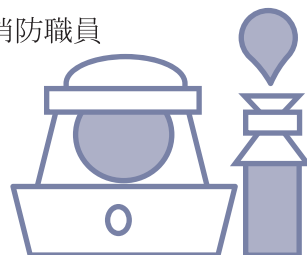

市民 867 人に 1 人

令和3年5月1日現在
教職員（小・中学校）



児童・生徒 13 人に 1 人

令和3年4月1日現在
公園の面積



市民 1 人当たり 7.81 m²

令和3年3月31日現在
金融機関

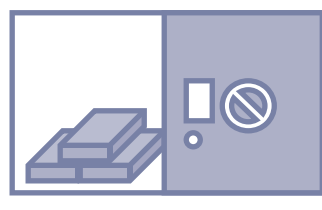

市民 4,767 世帯に 1 店

令和3年3月31日現在
市税

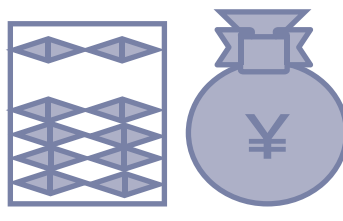

市民 1 人年間 140.6 千円

- (注) 1. 各世帯の数値は、本誌統計表の数値とその調査時の住民基本台帳人口をもとに算出。
2. 市税は収入済分をもとに算出。

年齢別（5歳階級）・男女別住民登録人口 令和3年3月末現在

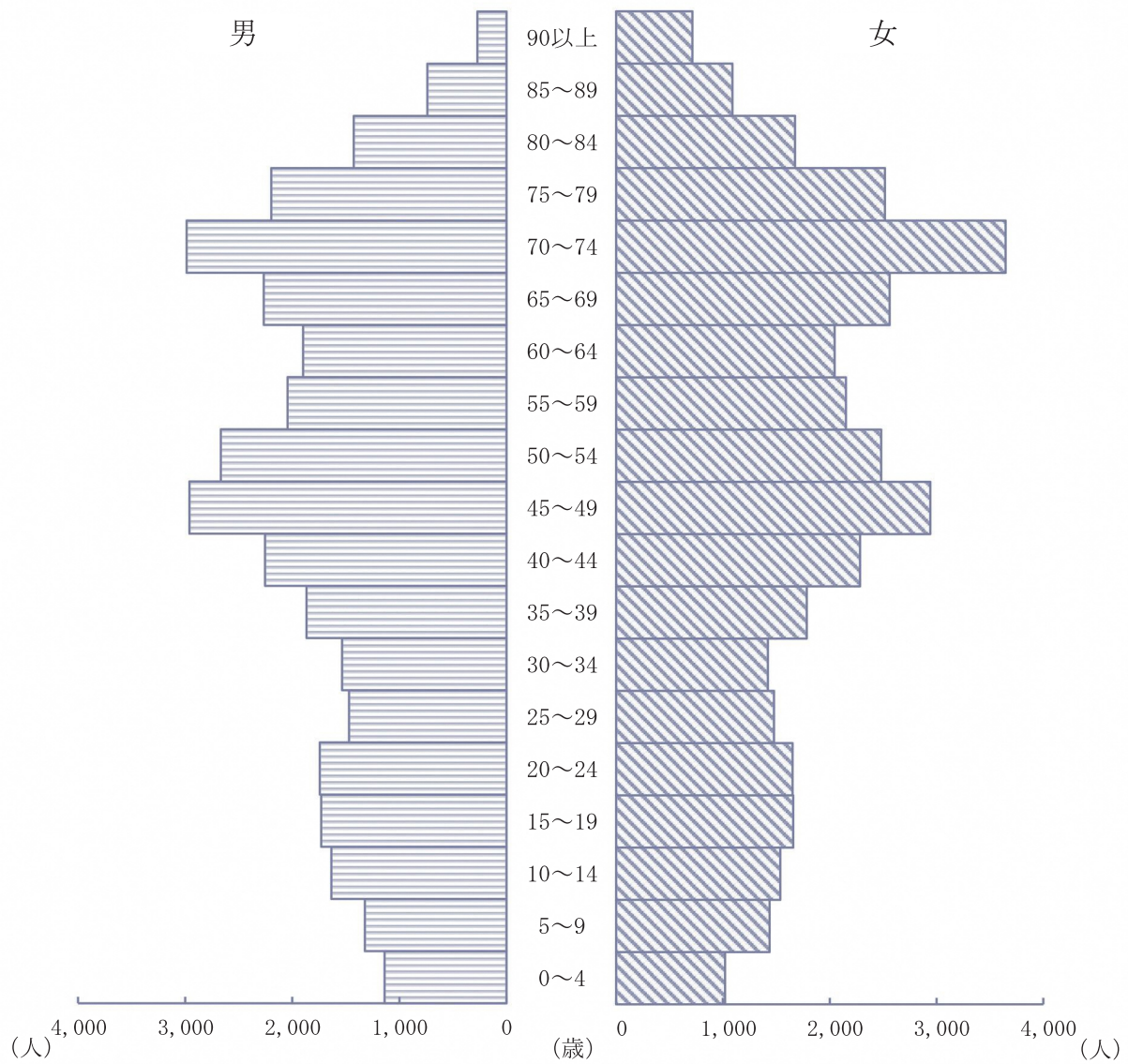

月別出生・死亡者数 (令和2年度)

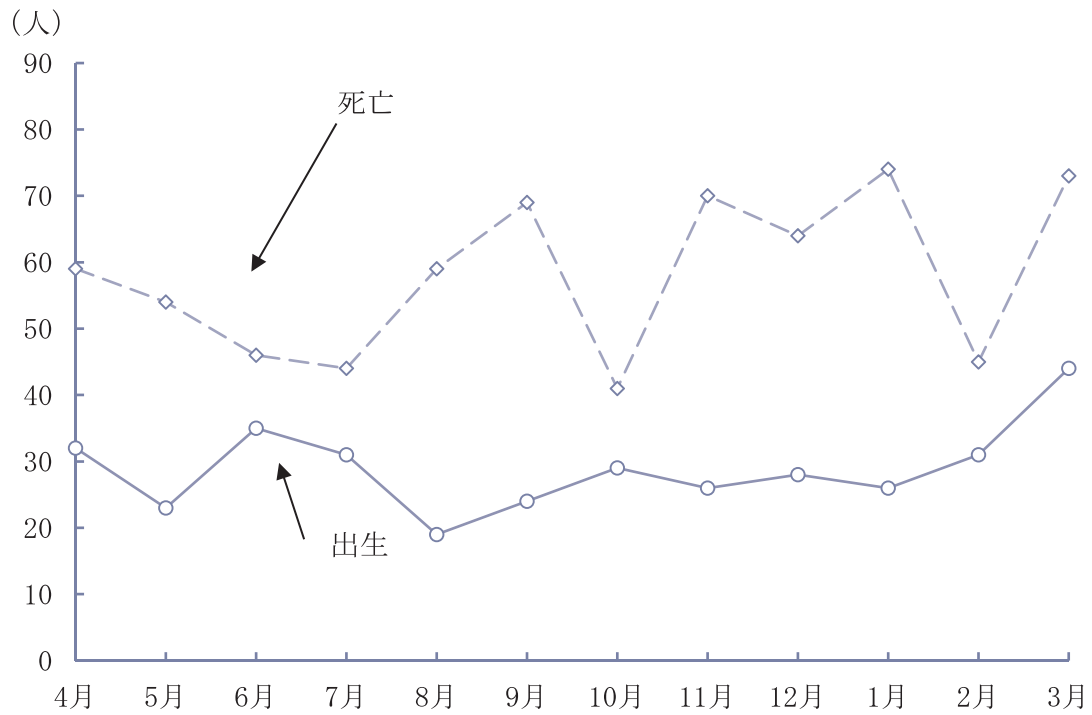

月別転入・転出者数 (令和2年度)

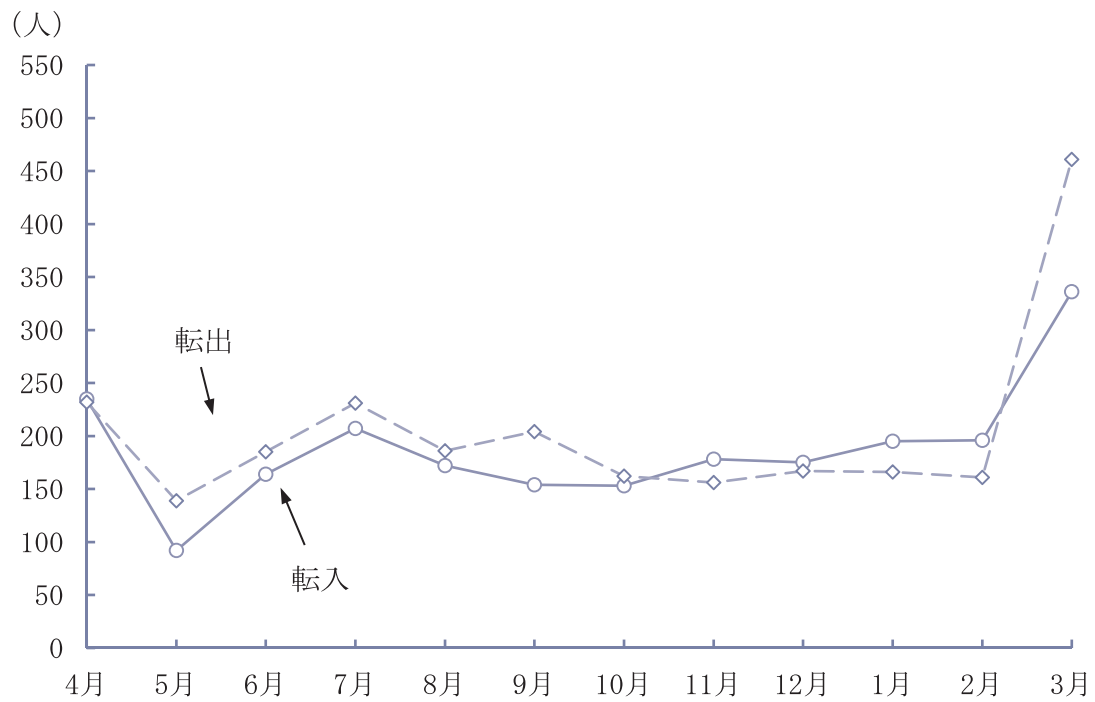

年齢3区分別人口の推移 国勢調査 (年齢不詳除く)

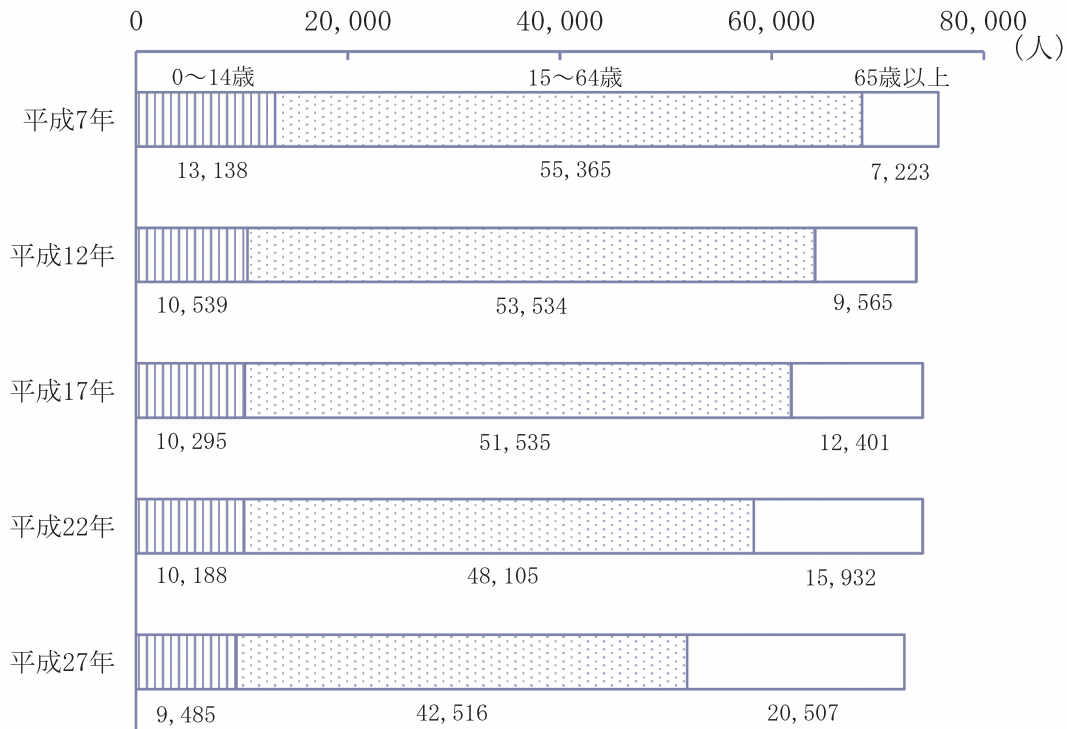

年齢3区分別人口割合の推移 国勢調査 (年齢不詳除く)

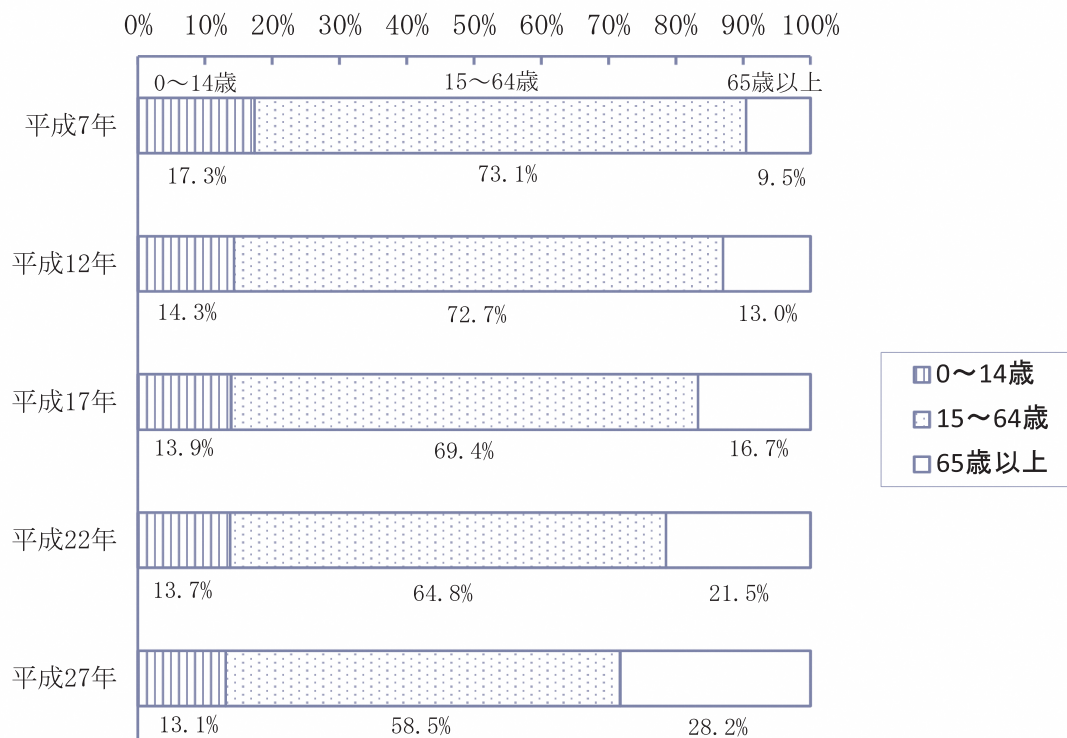

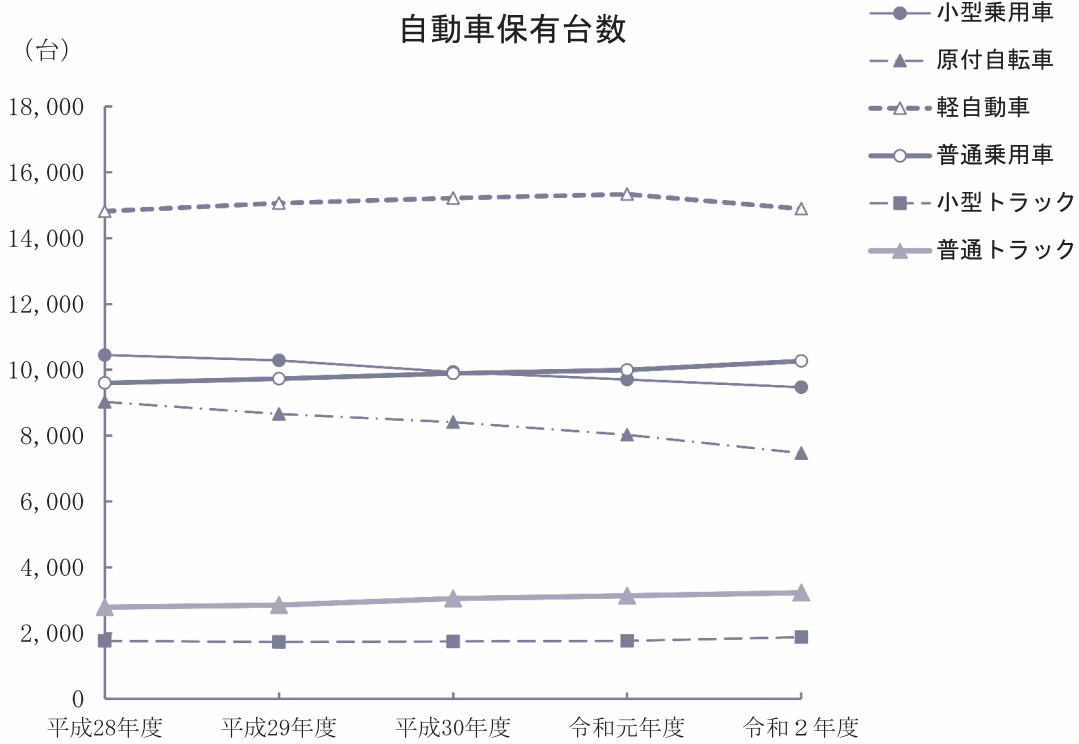

保育園児・認定こども園児・幼稚園児・小学校児童・中学校生徒の推移

(保育園児・認定こども園児は各年4月1日現在、その他は各年5月1日現在)

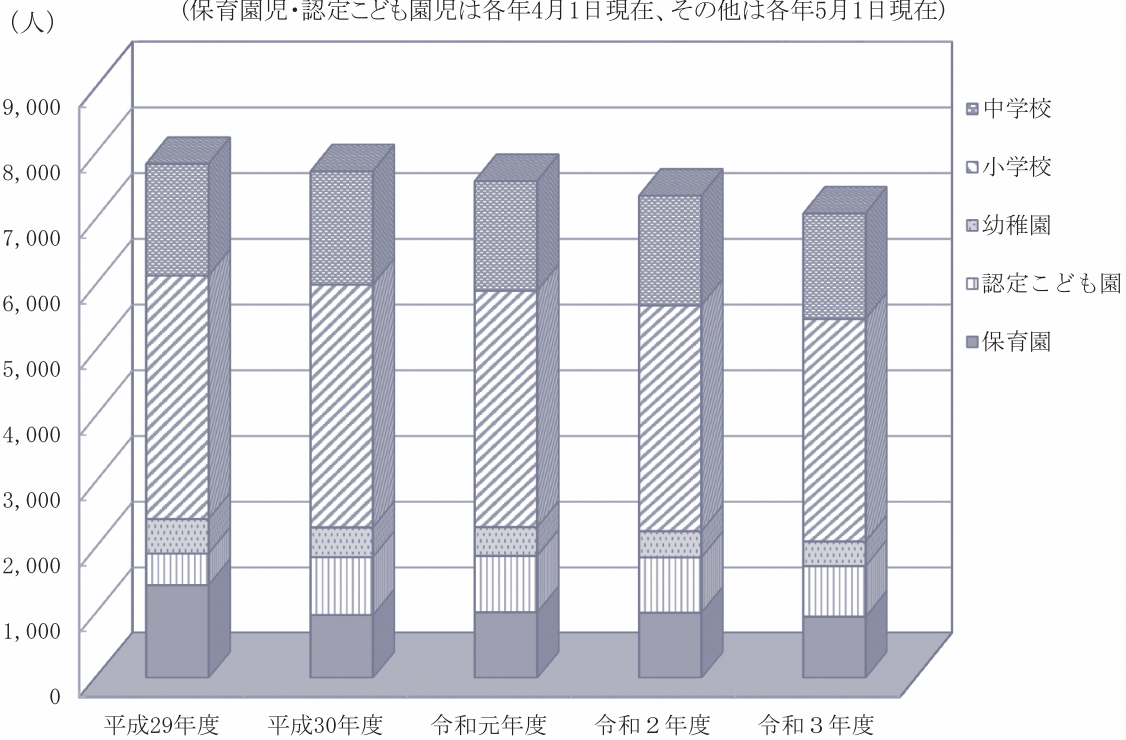

主な地目別有祖地面積 (令和3年1月1日現在)

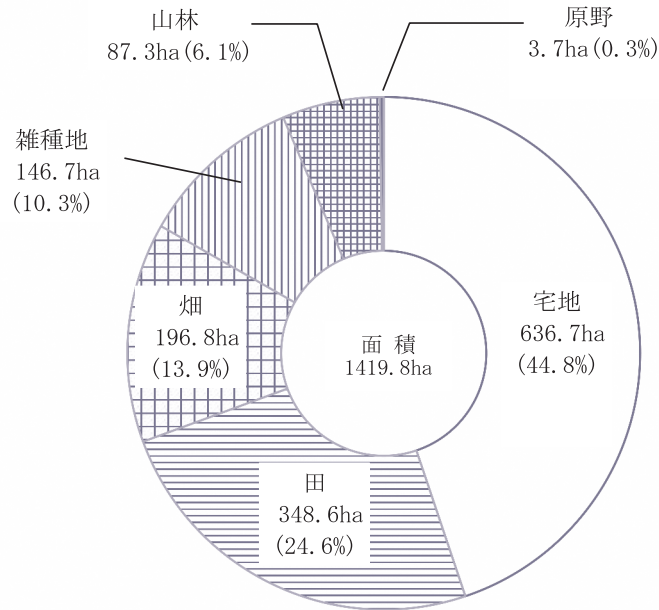

都市計画用途地域別面積構成図 (令和3年4月1日現在)

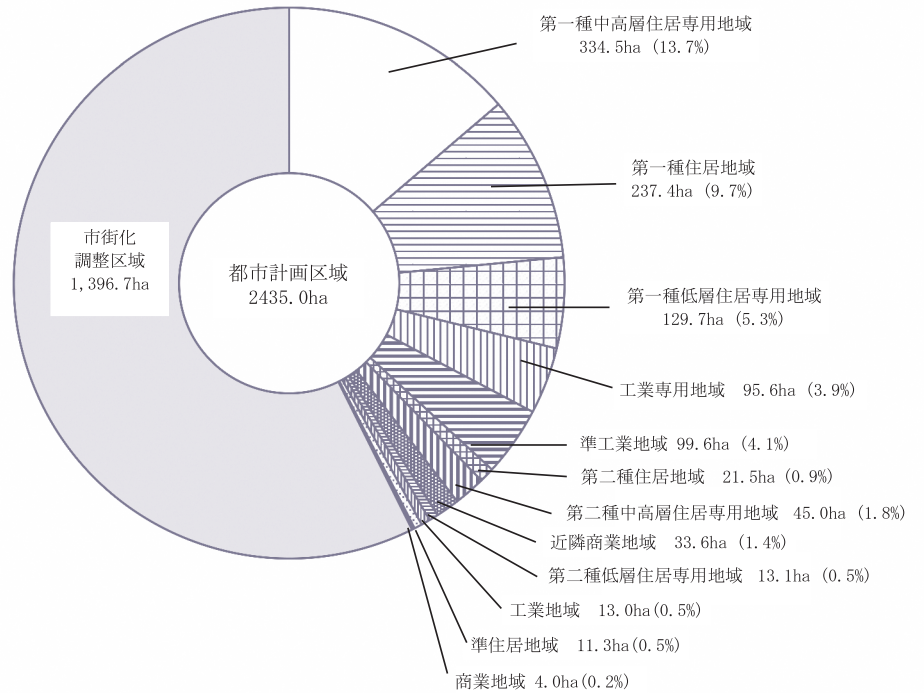

令和2年度一般会計歳入決算

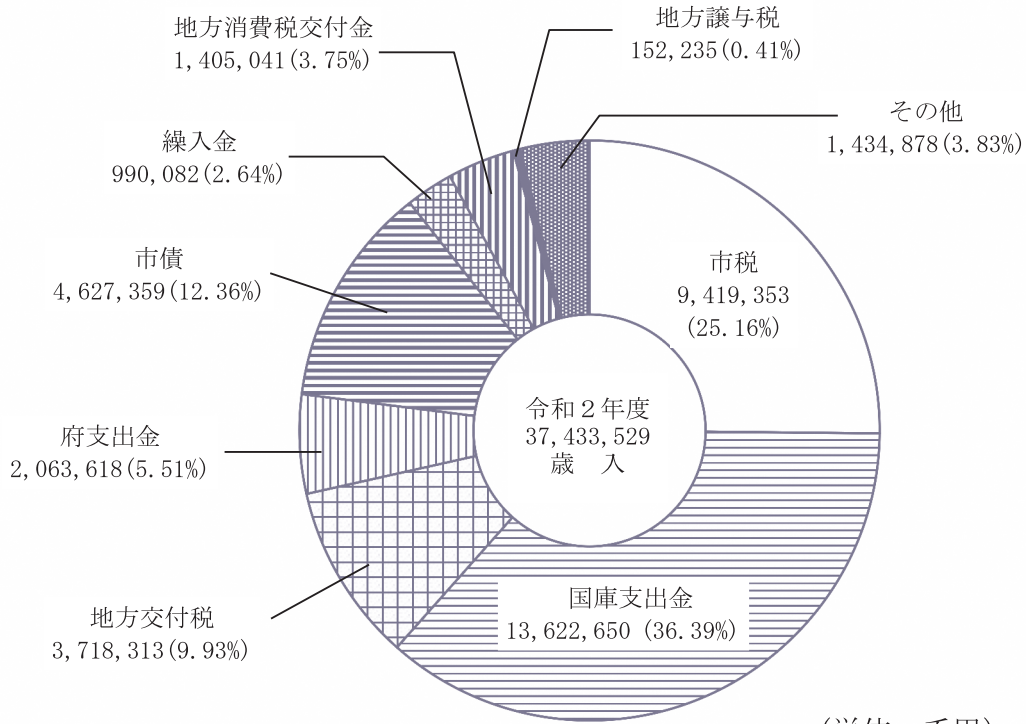

(単位：千円)

令和2年度一般会計歳出決算

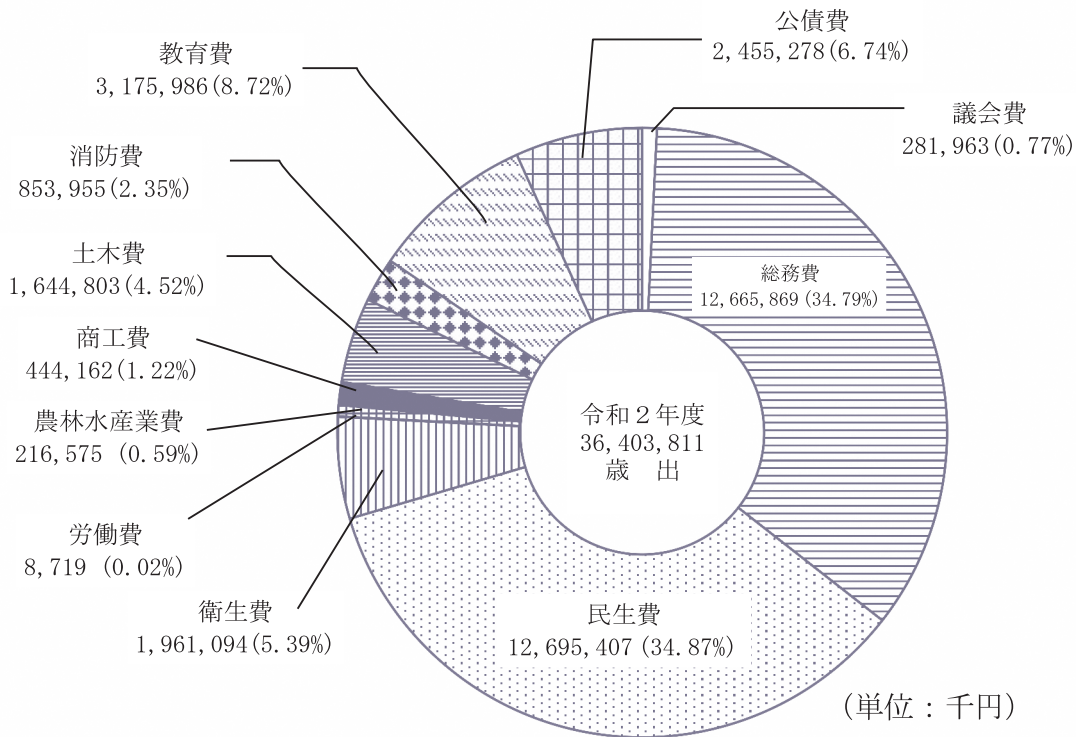

(単位：千円)