

八幡市統計書

令和3年版



八 幡 市



はじめに

ここに、「令和3年版 八幡市統計書」を刊行いたします。

本書は、八幡市の人口、産業、福祉、教育などの分野について、基本的な統計資料を収録したものです。

八幡市に関する基礎資料として、また、学習の資料として幅広くご活用いただければ幸いです。

編集に当たりましては、できるだけ最新の情報を取り入れ、内容の充実に努めましたが、今後も皆様のご意見やご要望をいただき、さらに内容の充実を図ってまいりたいと考えております。

本書の刊行に当たり、貴重な資料をご提供いただきました関係各位に心から厚くお礼申し上げますとともに、今後ともより一層のご協力を賜りますようお願いいたします。

令和3年12月

八幡市長 **姫口文昭**

凡 例

1. 本書は八幡市の市勢に関する統計資料を収録したものです。
2. 資料は、各官庁・団体ならびに民間会社などの報告によるもの、または本市で直接収集したものです。
3. 資料の出所については、各統計表の右下部に記載し、他の統計書または報告書によった場合は、その書名を掲げています。
4. 統計表中とくに注記しない限り、年次とあるものは1月から12月まで、年度とあるものは4月から翌年3月までの1年間の状態を示しています。
5. 数字の単位は、特別なものを除き、各統計表とも右上部に明記し、個々の注釈は、各表の左下部に脚注をしています。
6. 数字の単位未満は、原則として四捨五入しているため、総数とその内訳の合計が一致しない場合があります。
7. 統計表中の一般符号の用法は、次のとおりです。

「 0 」	単位未満
「 - 」	該当数字なし
「 … 」	資料なしまたは不詳
「 x 」	該当数字の公表をさし控えたもの
「 △ 」	減少
「 \ 」	その欄に数字の入らないもの
8. 統計資料についての疑義、または詳細な資料を必要とされるときは、本市総務部総務課または各資料の出所機関にご照会ください。

総目次

1	統計 図表	1
2	沿革	9
3	土地・気象	11
4	人口	15
5	国勢調査	22
6	産業・経済	41
7	建設・住宅	55
8	運輸・通信	62
9	水道	66
10	保健・衛生・環境	67
11	労働・社会保障	76
12	市民生活	91
13	教育・文化	94
14	警察・消防	107
15	財政	114
16	行政・選挙	124
17	付録	130

細目次

1 統計図表	2 河川…………… 11
八幡市の一日…………… 1	3 有租地面積…………… 12
市民の暮らし…………… 2	4 宅地に関する調べ…………… 12
年齢別（5歳階級）・男女別住民登録人口…………… 3	5 所有者区分による土地に関する調べ…………… 13
月別出生・死亡者数、月別転入・転出者数…………… 4	6 土地評価額…………… 13
年齢3区分別人口の推移、年齢3区分別人口割合の推移…………… 5	[気 象]
自動車保有台数、保育園児・認定こども園児・幼稚園児・小学校児童・中学校生徒の推移…………… 6	7 気象概況…………… 14
主な地目別有租地面積、都市計画用途地域別面積構成図…………… 7	4 人 口
令和2年度一般会計歳入決算、令和2年度一般会計歳出決算…………… 8	[人 口]
2 沿 革	1 世帯数および人口の推移…………… 15
八幡市のあらまし…………… 9	2 年齢別（各歳）・男女別住民登録人口…………… 16
位置・地勢・気象…………… 10	3 人口動態…………… 18
3 土地・気象	4 本籍人口および住民登録人口…………… 18
[土 地]	5 町名別人口および世帯数…………… 19
1 市の位置および面積…………… 11	

5 国勢調査

[国勢調査]

- | | | | |
|--------------------------------------|----|--|----|
| 1 国勢調査の概況 | 22 | 16 都市計画の地域区分別人口なら
びに世帯の種類別世帯数および
世帯人員 | 35 |
| 2 年齢（5歳階級）・男女別人口 | 23 | 17 常住地による従業・通学市区町
村別15歳以上就業者数および通
学者数 | 37 |
| 3 府内市町村別人口および世帯数 | 25 | 18 従業地・通学地による常住市区
町村別15歳以上就業者数および
通学者数 | 38 |
| 4 府内市別年齢（5歳階級）別人口 | 26 | 19 人口集中地区（D. I. D.） | 39 |
| 5 年齢（3区分）・男女別人口 | 27 | 20 昼間人口 | 39 |
| 6 世帯の種類・世帯人員別世帯数
および世帯人員 | 28 | 21 府内市町村別常住人口および昼
間人口 | 40 |
| 7 住居の種類・所有の関係別一般
世帯および一般世帯人員 | 29 | | |
| 8 住宅の建て方・所有の関係別一般
世帯および一般世帯人員 | 29 | | |
| 9 一般世帯の家族類型別状況 | 30 | | |
| 10 住宅に住む一般世帯の家族類型
および住宅の所有関係 | 30 | | |
| 11 年齢（5歳階級）・男女別高齢単
身者数 | 31 | | |
| 12 住居の種類および所有関係別65
歳以上世帯員のいる一般世帯 | 31 | | |
| 13 産業（大分類）別・男女別15歳
以上就業者数および就業者割合 | 32 | | |
| 14 労働力状態・男女別15歳以上人口 | 33 | | |
| 15 産業（大分類）・従業上の地位・
男女別15歳以上就業者数 | 35 | | |

6 産業・経済

[事業所]

- | | |
|----------------------------|----|
| 1 事業所の推移（大分類別）（民営） | 41 |
| 2 市区町村別事業所数および従業
者数（民営） | 42 |

[工業]

- | | |
|------------|----|
| 3 工業の推移 | 43 |
| 4 産業別工業の状況 | 44 |
| 5 市区町村別結果表 | 45 |

[商業]

- | | |
|---------|----|
| 6 商業の推移 | 47 |
|---------|----|

7 業種別商業の状況 …… 49

[農 業]

- 8 農家数および農業人口 …… 50
- 9 基幹的農業従事者数 …… 50
- 10 雇用状況（実人数） …… 51
- 11 経営耕地面積 …… 51
- 12 経営耕地面積規模別経営体数
…………… 51
- 13 農産物出荷先別経営体数 …… 52
- 14 農産物販売金額規模別経営体数
…………… 52
- 15 米、麦の収穫量 …… 52
- 16 農地移動状況 …… 53
- 17 用途別農地転用状況 …… 53

[金 融]

- 18 金融機関の状況 …… 54

[観 光]

- 19 主要観光地の観光入込客数 …… 54

7 建設・住宅

[建 設]

- 1 都市計画区域 …… 55
- 2 地域地区 …… 55
- 3 市道の状況 …… 56
- 4 市道の改良状況 …… 56
- 5 橋梁の状況 …… 56
- 6 公共下水道の状況 …… 57
- 7 公共下水道（雨水）の状況 …… 57
- 8 公園の状況 …… 57

[住 宅]

- 9 宅地造成の状況 …… 58
- 10 公営住宅の状況 …… 58
- 11 構造別家屋棟数 …… 58
- 12 住宅の建て方および構造別住宅
数 …… 59
- 13 住宅の所有の関係および建て方
…………… 59
- 14 住宅の設備状況 …… 59
- 15 建築確認申請件数（建築用途別）
…………… 60
- 16 建築確認申請件数（用途地域別）
…………… 60
- 17 地価公示法による公示価格 …… 61

8 運輸・通信

[運輸]

- 1 石清水八幡宮・橋本各駅の一日の乗降客数 …… 62
- 2 路線バスの状況 …… 62
- 3 コミュニティバスやわたの年間利用者数 …… 62
- 4 主要道路の交通量 …… 63
- 5 自動車保有台数 …… 63

[通信]

- 6 電話加入者数および公衆電話数 …… 65

9 水道

[水道]

- 1 上水道の普及状況 …… 66
- 2 上水道の給水状況 …… 66
- 3 浄水場別配水量 …… 66

10 保健・衛生・環境

[保健]

- 1 予防接種等の実施状況 …… 67
- 2 各種健康診査の受診状況 …… 67
- 3 主要死因別死亡者数 …… 68
- 4 年齢別死亡者数 …… 69
- 5 医療施設および医療従事者数 …… 70
- 6 休日応急診療所の利用状況 …… 70
- 7 母子保健の教育・相談の状況 …… 71
- 8 献血推進事業 …… 71

[衛生]

- 9 ごみ処理状況 …… 72
- 10 し尿計画収集人口の状況 …… 72
- 11 廃油・廃乾電池回収事業の状況 …… 73
- 12 リサイクル事業の状況 …… 73

[環境]

- 13 主要河川におけるBOD・大腸菌群数の推移 …… 74
- 14 光化学スモッグ状況 …… 74
- 15 公害苦情の発生件数 …… 75
- 16 犬の登録・狂犬病予防注射および野犬捕獲頭数 …… 75

11 労働・社会保障

	17 障がい児保育の状況（保育所） 83
[労働]	18 認定こども園の状況..... 84
	19 認定こども園入園児童数..... 84
1 労働組合組織の状況（適用法規別）..... 76	20 理由別認定こども園入園の状況 85
2 産業別労働組合数および組合員数..... 76	21 障がい児保育の状況（認定こども園）..... 85
3 規模別労働組合数および組合員数..... 76	22 家庭児童相談室の相談状況..... 85
[社会保障]	23 障害区分別身体障害者手帳の交付件数..... 86
4 国民健康保険の加入状況..... 77	24 生活保護の状況..... 86
5 国民健康保険の収支状況..... 77	25 障害福祉サービスの状況..... 87
6 国民健康保険の給付状況..... 78	26 敬老のつどいの実施状況..... 87
7 負担区分別療養諸費の推移および受診状況..... 78	27 老人クラブの状況..... 88
8 国民年金第1号被保険者数と保険料免除者数..... 79	28 シルバー人材センターの状況 88
9 新法国民年金の支給状況..... 79	[介護]
10 旧法国民年金の支給状況..... 80	29 介護保険の介護認定者数..... 88
[社会福祉]	30 介護保険のサービス利用状況（居宅サービス）..... 89
11 民生児童委員の状況..... 81	31 介護保険のサービス利用状況（施設サービス）..... 90
12 民生児童委員の活動状況..... 81	32 介護保険外の福祉サービス利用状況..... 90
13 児童福祉諸手当支給状況..... 81	
14 保育所の状況..... 82	
15 保育所入所児童数..... 82	
16 理由別保育所入所の状況..... 83	

12 市民生活

[消費生活]

- 1 消費生活相談の受付状況 …… 91

[証明発行]

- 2 諸証明等の交付件数 …… 92

[情報公開]

- 3 情報公開請求の件数および処理状況 …… 93
- 4 自己情報開示請求の件数および処理状況 …… 93

13 教育・文化

[教 育]

- 1 学校（園）数、児童・生徒数の推移 …… 94
- 2 幼稚園年齢別園児数の推移 …… 95
- 3 幼稚園の各園別状況 …… 95
- 4 小学校学年別児童数の推移 …… 96
- 5 小学校の各学校別状況 …… 96
- 6 中学校学年別生徒数の推移 …… 97
- 7 中学校の各学校別状況 …… 97

- 8 高等学校生徒数の推移 …… 97

- 9 中学校進路別卒業生数 …… 98

- 10 高等学校進路別卒業生数 …… 98

- 11 学校教育施設状況 …… 99

[文 化]

- 12 市民図書館地域別利用者数 …… 101
- 13 市民図書館貸出冊数 …… 101
- 14 市民図書館分類別蔵書冊数 …… 102
- 15 文化センターの利用状況 …… 102
- 16 松花堂庭園・美術館の利用状況 …… 103
- 17 生涯学習センターの利用状況 …… 103
- 18 市民体育館の利用状況 …… 103
- 19 運動公園等の利用状況 …… 104
- 20 公民館等の利用状況 …… 104
- 21 学校施設開放状況 …… 105
- 22 スポーツ教室・大会等の実施状況 …… 105
- 23 指定等文化財件数 …… 106

14 警察・消防

[警察]

- 1 刑法犯罪の状況 …… 107
- 2 特別法令違反事件の状況 …… 107
- 3 警察職員（八幡警察署）の状況
…………… 108
- 4 交通事故と安全施設 …… 108
- 5 事故区分別被害状況 …… 108
- 6 類型別事故の発生件数 …… 109

[消防]

- 7 救急活動の状況 …… 109
- 8 火災の被害等の状況 …… 110
- 9 原因別火災発生件数 …… 111
- 10 階級別消防職員数 …… 112
- 11 消防機械の状況 …… 112
- 12 階級別消防団員年齢構成状況
…………… 113

15 財 政

[財 政]

- 1 一般会計歳入・歳出予算（当初予
算） …… 114
- 2 財政状況（普通会計） …… 115

- 3 借入先別市債現在高（普通会計）
…………… 116

- 4 一般・特別会計の歳入・歳出決
算…………… 117

- 5 目的別市債発行額および年度末
現在高（普通会計） …… 119

- 6 借入先別および利率別市債現在
高明細（普通会計） …… 120

- 7 性質別歳出決算額の推移（普通
会計） …… 121

- 8 水道事業会計の決算…………… 122

- 9 下水道事業会計の決算…………… 122

- 10 市税収入の状況…………… 122

- 11 市有財産の状況…………… 123

16 行政・選挙

[議 会]

- 1 会派別市議会議員数…………… 124

- 2 市議会本会議開会および議決件
数・傍聴者数等…………… 124

- 3 市議会委員会開会および付議件
数…………… 125

[職 員]

- 4 職種別市職員数…………… 125

- 5 市職員の年齢別構成…………… 126

[選 挙]

- 6 選挙人名簿登録者数 …………… 126
- 7 各種選挙の投票状況 …………… 127

[監 査]

- 8 監査等取扱件数 …………… 129

17 付 録

- 八幡市組織機構図 …………… 130

1 統計図表

八幡市の一日

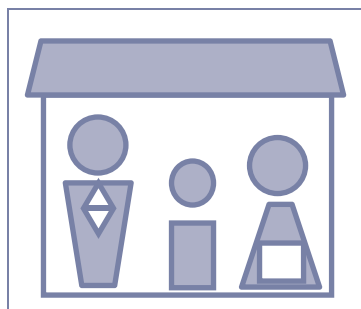

世帯あたり人口 2.11人

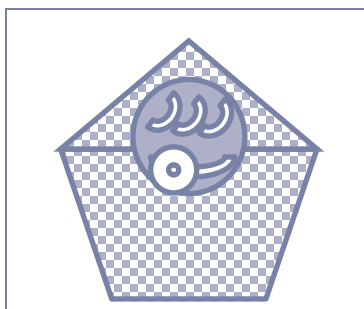

出生 0.95人

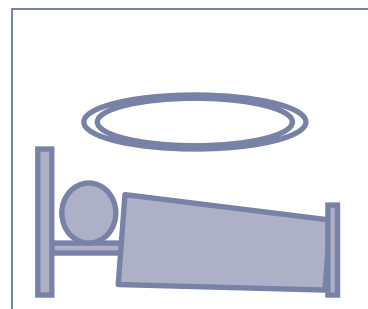

死亡 1.91人

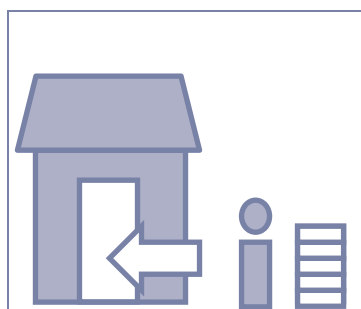

転入 6.18人

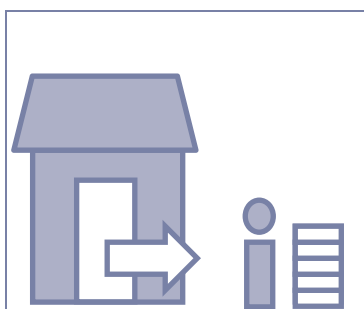

転出 6.71人

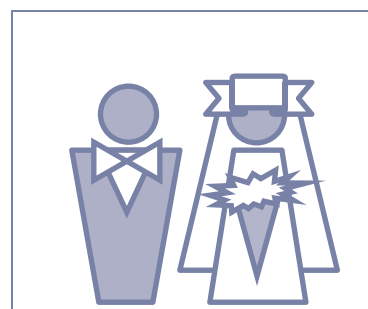

婚姻 1.49組

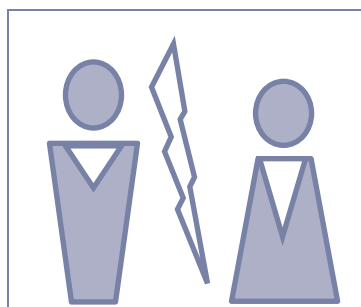

離婚 0.41組

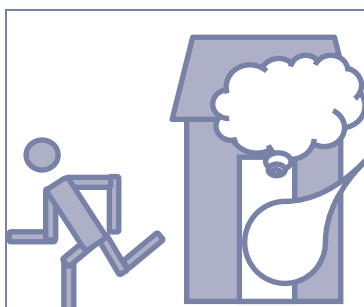

火災 0.01件



救急活動 9.96件

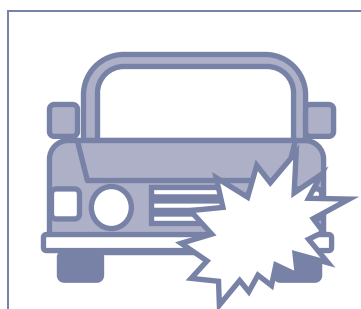

交通事故 0.20件

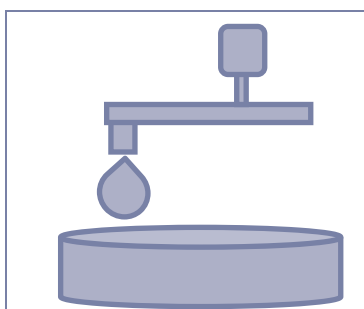

水道使用量 294ℓ/人(平均)

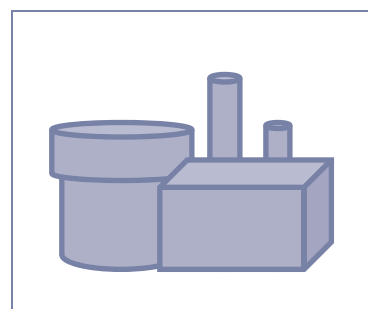

ごみ排出量 587g/人(平均)

(注) 各項目の数値は、本誌統計表の数値とその調査時の住民基本台帳人口をもとに算出。

市民の暮らし

平成30年10月1日現在
病院・医院（歯科含む）



市民 992 人に 1 院

平成30年12月31日現在
医師・歯科医師

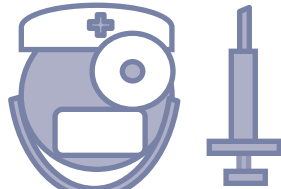

市民 558 人に 1 人

令和3年3月31日現在
電話



市民 1 世帯に 0.20 台

令和3年3月31日現在
自動車（軽含む）

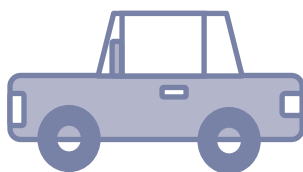

市民 1 世帯に 1.24 台

令和3年3月31日現在
バイク

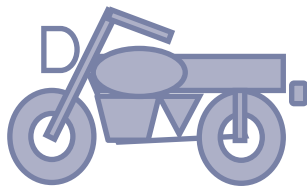

市民 1 世帯に 0.36 台

令和3年3月31日現在
図書館図書貸出数

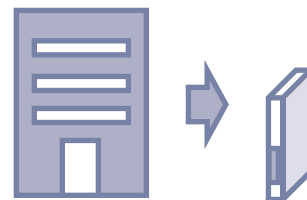

市民 1 人年間 6.40 冊

令和3年4月1日現在
市職員数

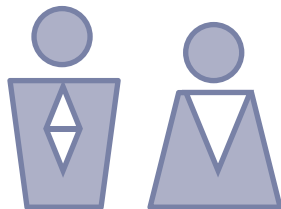

市民 115 人に 1 人

令和3年4月1日現在
消防職員

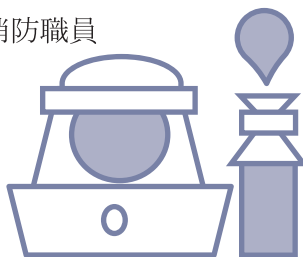

市民 867 人に 1 人

令和3年5月1日現在
教職員（小・中学校）



児童・生徒 13 人に 1 人

令和3年4月1日現在
公園の面積



市民 1 人当たり 7.81 m²

令和3年3月31日現在
金融機関

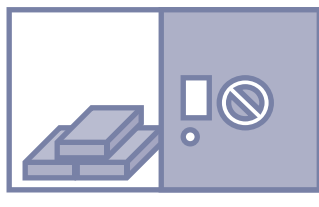

市民 4,767 世帯に 1 店

令和3年3月31日現在
市税

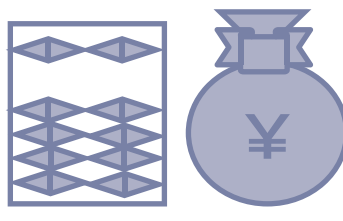

市民 1 人年間 140.6 千円

- (注) 1. 各世帯の数値は、本誌統計表の数値とその調査時の住民基本台帳人口をもとに算出。
2. 市税は収入済分をもとに算出。

年齢別（5歳階級）・男女別住民登録人口 令和3年3月末現在

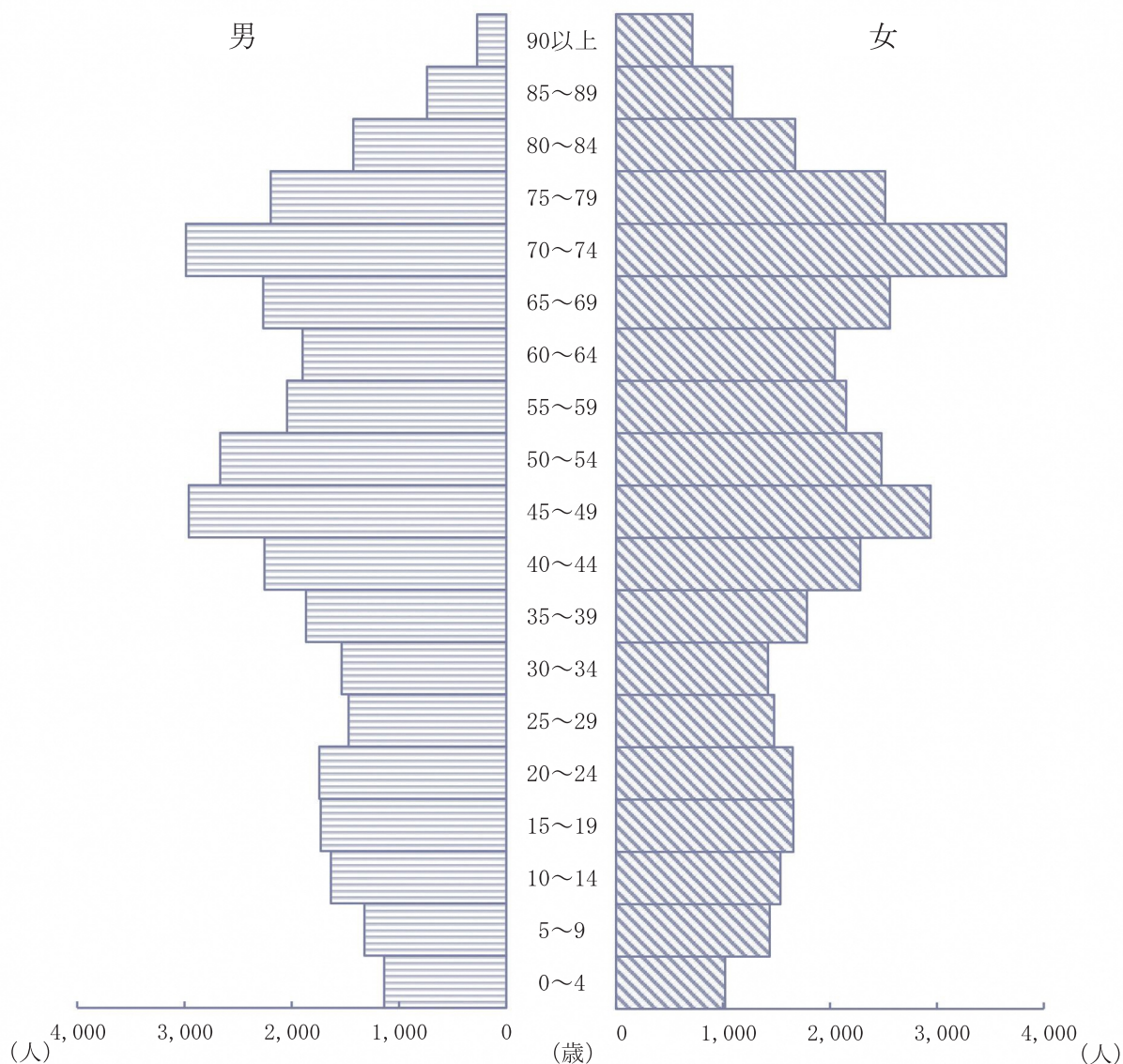

月別出生・死亡者数 (令和2年度)

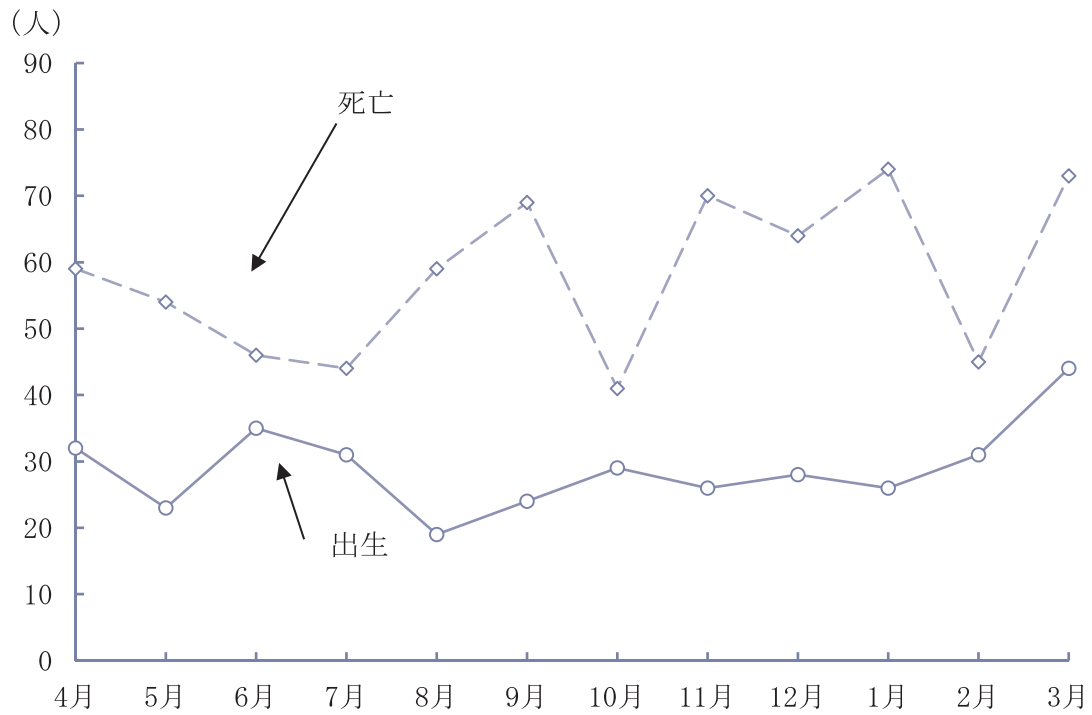

月別転入・転出者数 (令和2年度)

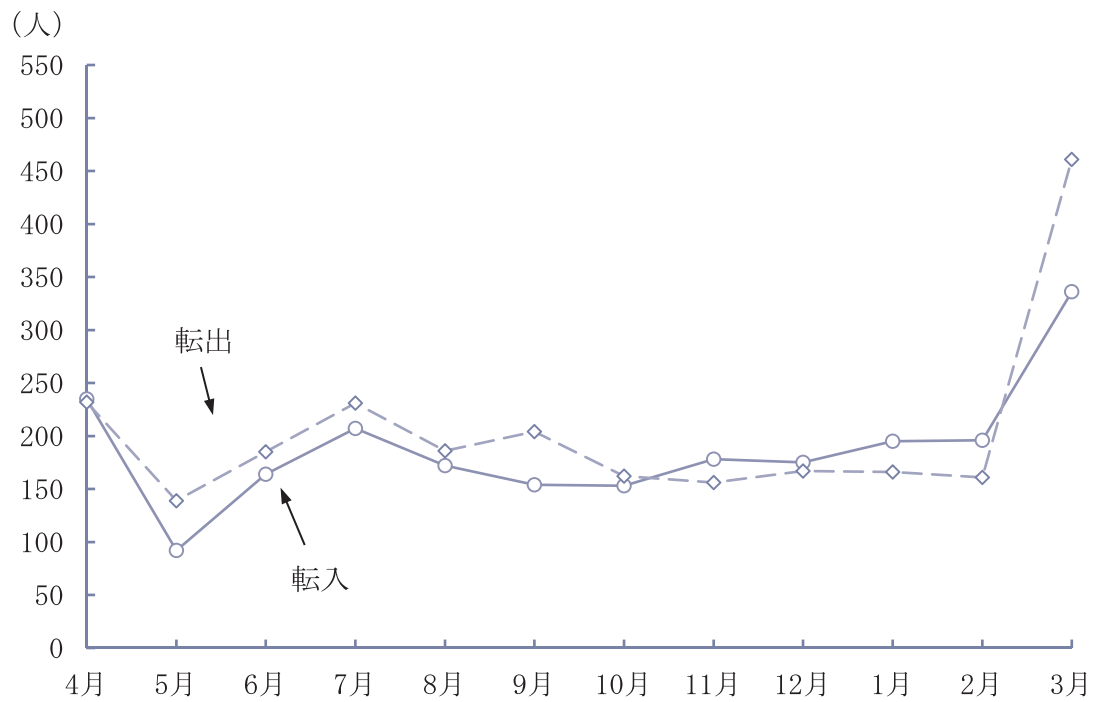

年齢3区分別人口の推移 国勢調査 (年齢不詳除く)

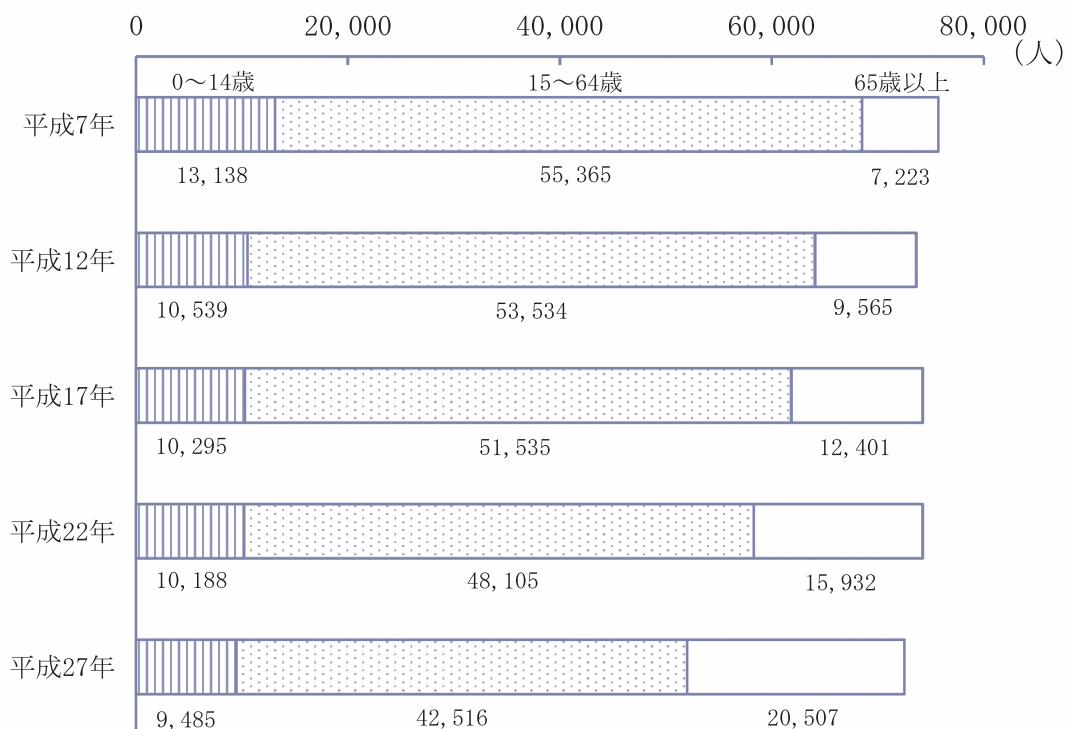

年齢3区分別人口割合の推移 国勢調査 (年齢不詳除く)

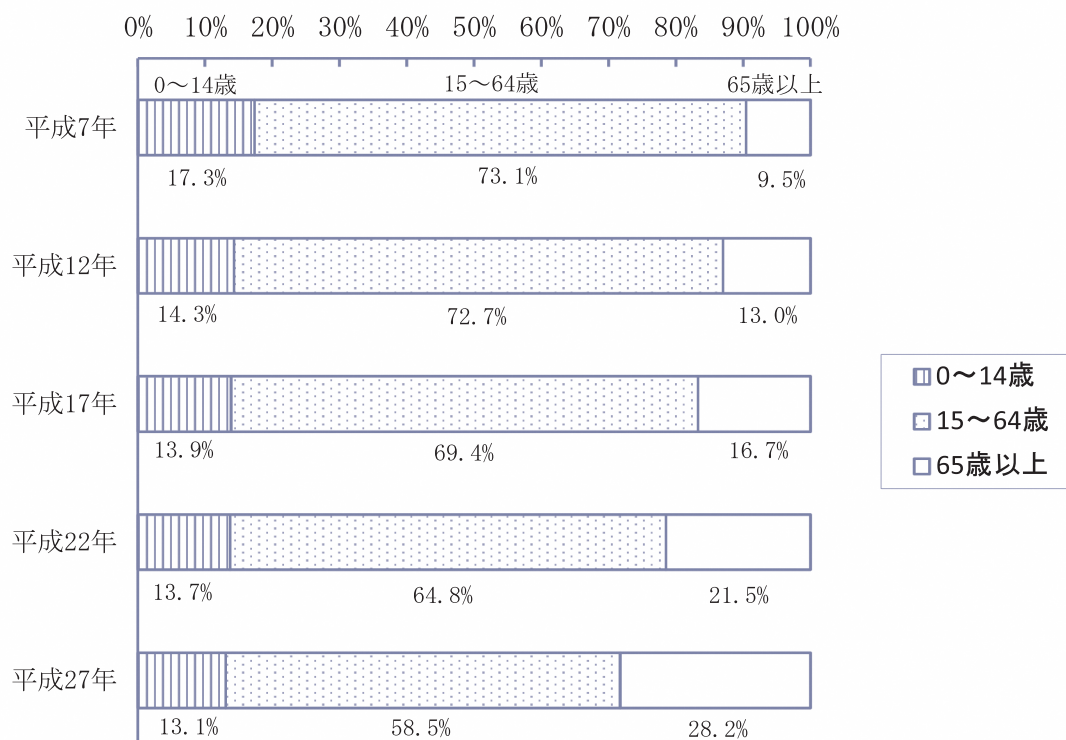

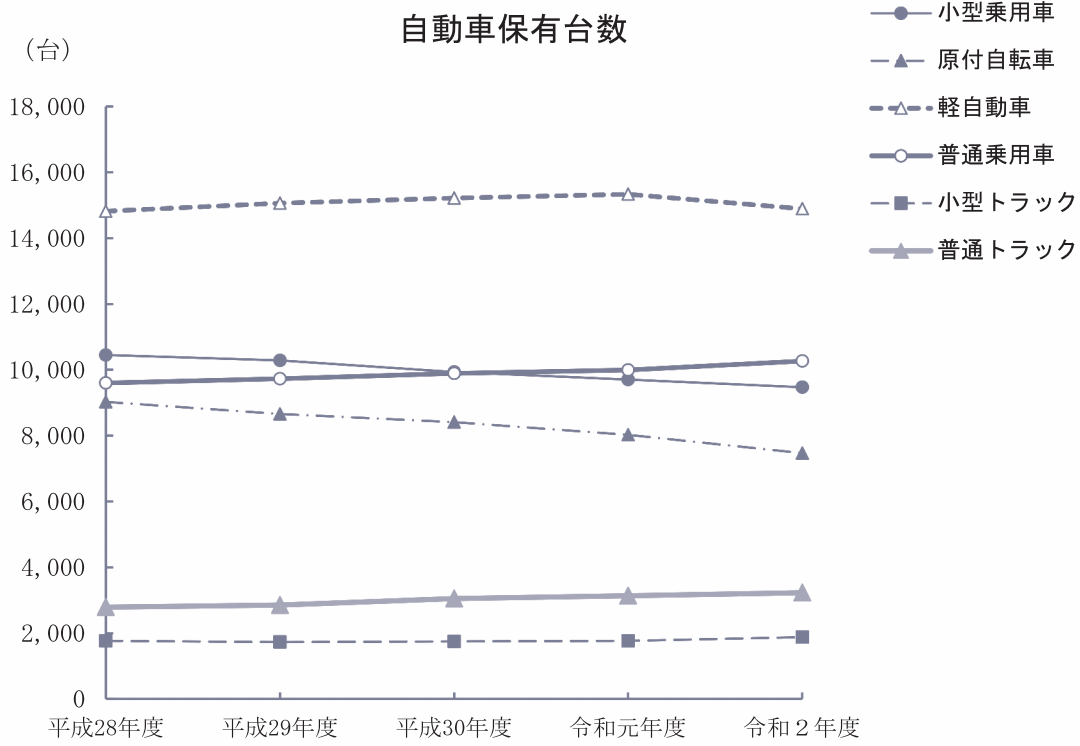

保育園児・認定こども園児・幼稚園児・小学校児童・中学校生徒の推移

(保育園児・認定こども園児は各年4月1日現在、その他は各年5月1日現在)

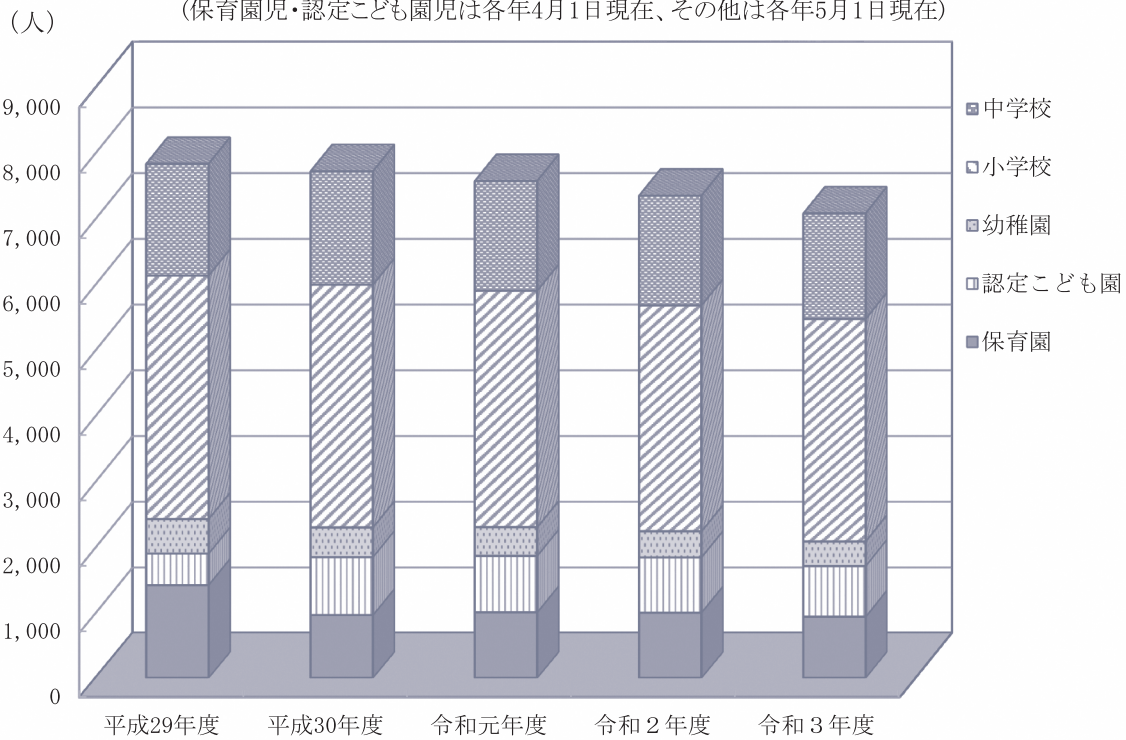

主な地目別有祖地面積 (令和3年1月1日現在)

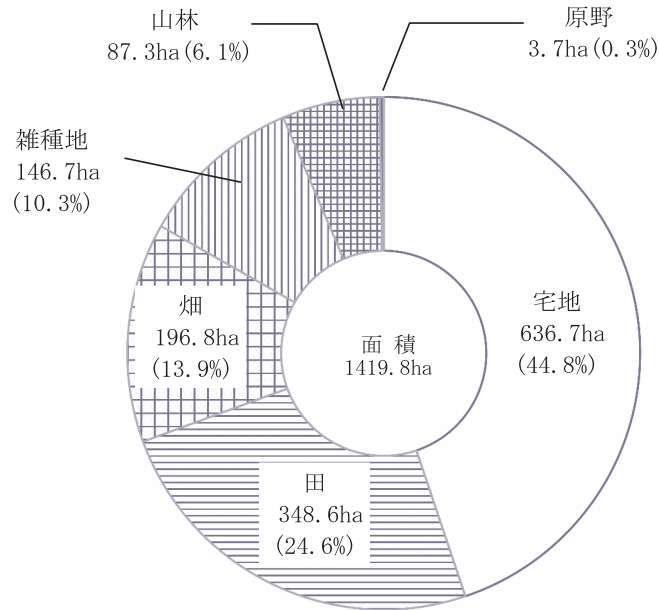

都市計画用途地域別面積構成図 (令和3年4月1日現在)

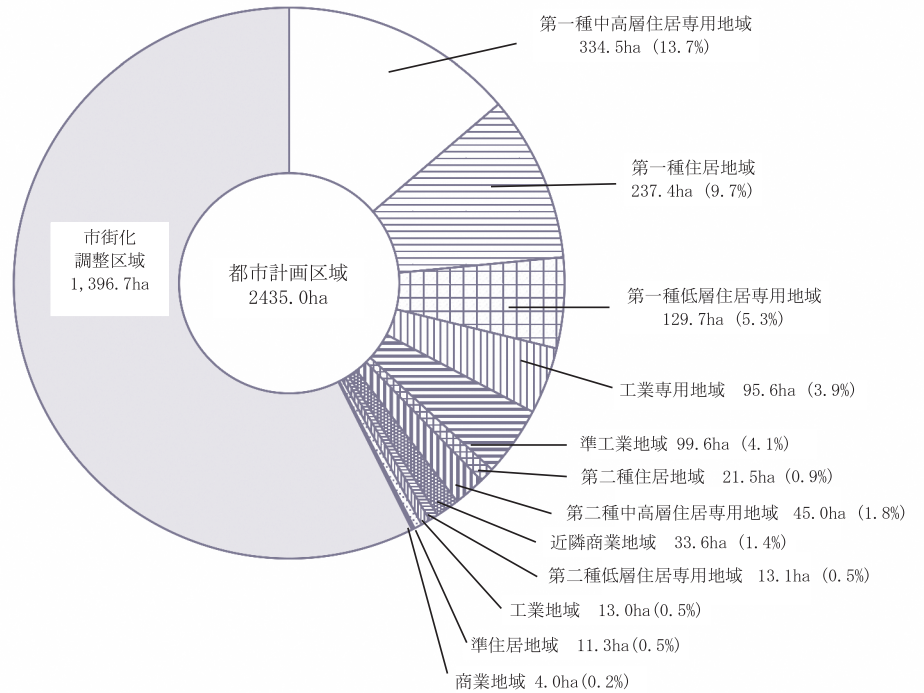

令和2年度一般会計歳入決算

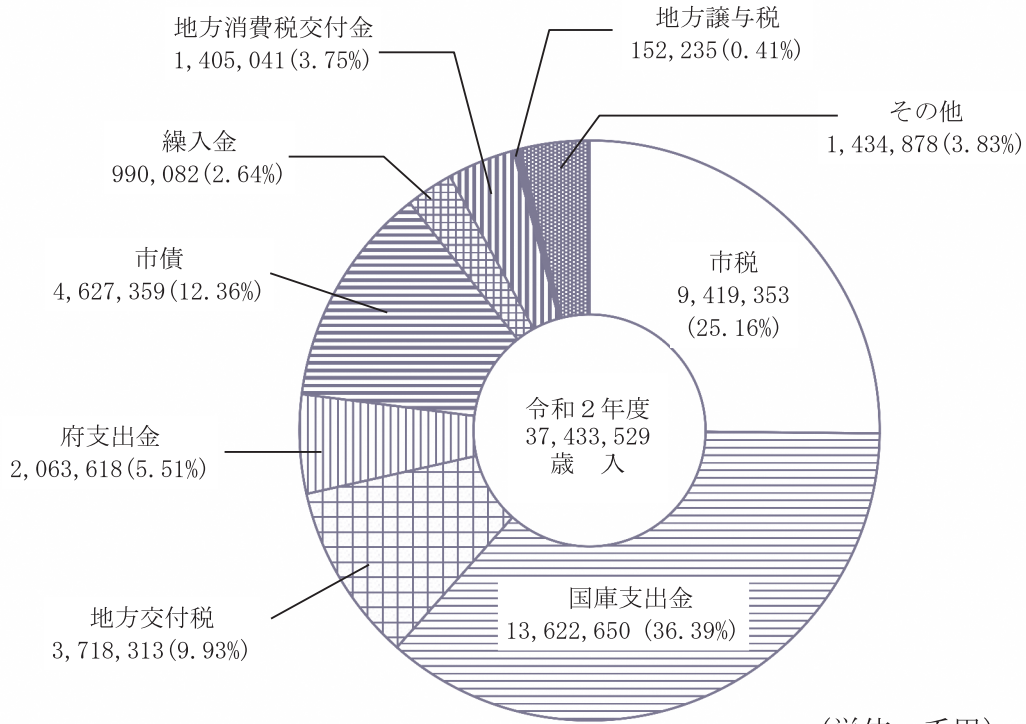

(単位：千円)

令和2年度一般会計歳出決算

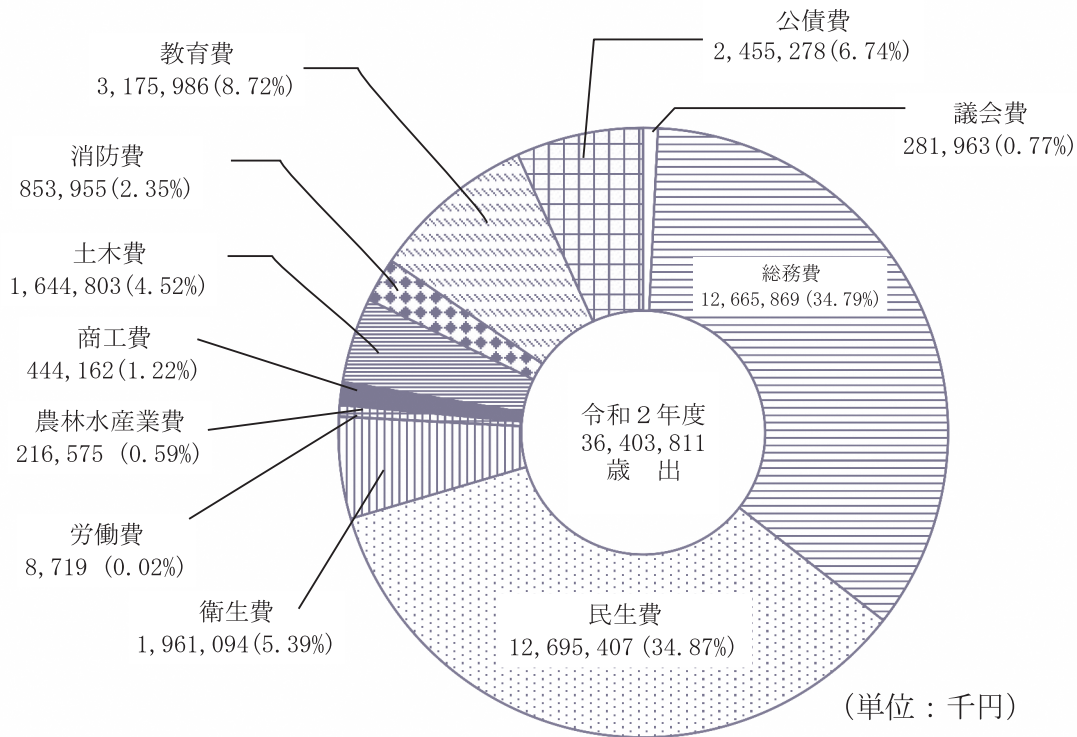

(単位：千円)

2 沿 革

八幡市のあらし

八幡の歴史は古く、市域の南西部丘陵地から約2万年前の石器が出土しており、すでに旧石器時代には人が生活していたことがわかります。また、弥生時代や古墳時代の遺跡などが市域全域に分布しており、古代から開けていたことを示しています。

古代から近世に至るまで、交通手段として木津川や淀川の水路の利用が高まるとともに、陸路として古山陰道、東高野街道、京街道が整備され、本市は山陰や奈良、京都へ通じる交通の要衝として重要な役割を担ってきました。

貞観元年(859年)、平安京を鎮護するため、九州から八幡神が勧請され、平成28年2月に国宝に指定された石清水八幡宮が男山に建立されてからは、その門前町として発展しました。

文化面では、江戸時代初期、寛永の三筆の一人と称される松花堂昭乗が石清水八幡宮の坊舎に住まいし、当代の著名な文人たちと集い、書道・茶道・和歌などを介して文化の発信基地としても高い地位を占めていました。

江戸時代から明治期にかけては、農作物の開発や栽培が盛んとなり、京都・大阪という大消費地を抱え、豊かな田園の広がる近郊農村としても発展しました。また、門前町としての規模的な拡大こそなかったものの、商業においても安定した発展を続けてきました。

明治の末期になると市域の北端を通る鉄道が開通し、交通手段の発達に伴って、淀川水運の要衝としての本市の役割は次第に低下しました。

明治22年、町村制施行によって、現在の市域に八幡町、都々城村、有智郷村が設けられ、昭和29年にこの3町村が合併して人口1万6千人の新しい八幡町となりました。

昭和30年代における京都・大阪都市圏の広がり、近隣地域への人口の分散、ベッドタウン化をもたらしました。特に本市においては、2大都市圏の中間に位置するという立地条件もあって住宅適地として脚光を浴び、昭和40年代後半には都市基盤整備公団による男山団地の開発が主因となって、全国屈指の人口急増をみるに至りました。

昭和50年には人口が5万人(国勢調査)を超え、昭和52年11月1日に市制を施行、京都府内で11番目の市となる八幡市が誕生しました。

その後も人口増加を続け、平成5年1月末日現在76,467人となりましたが、これをピークに以降は漸減傾向にあります。令和2年国勢調査(速報値)では、人口が前回調査より2,185人減少し、70,479人となりました。

位置・地勢・気象

本市は、京都府の南西部、木津川・宇治川・桂川の三川が合流して淀川となる地点に位置し、大阪府境に接しています。京都市、大阪市という二大都市の中間にあって、交通至便な立地条件を有しています。

面積は 24.35km²、最大幅は東西約 6.7km、南北約 8.5km で、京都市・久御山町・京田辺市の区域内に飛地を有しています。

北部から東部にかけては、島本町・大山崎町・京都市・久御山町・城陽市と、南東部は京田辺市と、西部は枚方市と接しています。

西部の男山から南部の美濃山地域にかけては、なだらかに起伏した丘陵地で、その他の地域は、おおむね平地で形成されています。平地部には、一級河川の大谷川、防賀川が流れ、また、中央部から東部にかけては、田園が広がっています。

気候は、年間を通じて比較的温暖で、年平均気温は16～17℃、年平均降水量は約1,500mmです。

3 土地・気象

[土 地]

1. 市の位置および面積

面 積	市役所の位置		広 ぼ う		海 抜	
	東 経	北 緯	東 西	南 北	最 高	最 低
24.35 km ²	135° 42'	34° 52'	6.7km	8.5km	142.2m	8.0m

2. 河 川

(単位：km, ha)

区 分	名 称	延 長	流 域 面 積
(一級河川)	大 谷 川	7.6	-
	防 賀 川	3.3	-
(準用河川)	御 幸 谷 川	1.7	141.5
	内 里 川	0.5	48.8
	大 門 川	0.6	23.2

(注) 1. 河川延長は指定区間のみ。(一級河川は市域のみ)

資料：道路河川課

2. 雨水幹線は含まない。

3. 有租地面積

各年1月1日現在

(単位：ha)

地目	年次	平成29年	平成30年	平成31年	令和2年	令和3年	
						面積	構成比
総面積		1,418.1	1,419.8	1,419.9	1,420.2	1,419.8	100.0%
田		357.0	355.9	353.3	349.0	348.6	24.6%
畑		204.3	202.6	200.8	200.0	196.8	13.9%
宅地		622.4	623.3	626.0	629.4	636.7	44.8%
池沼		-	-	-	-	-	-
山林		89.1	89.6	89.3	89.1	87.3	6.1%
原野		1.8	4.3	4.3	3.7	3.7	0.3%
雑種地		143.5	144.2	146.2	149.0	146.7	10.3%

(注) 免税点未満を含む。

資料：税務課

4. 宅地に関する調べ

令和3年1月1日現在

地区名	区分	地積		決定価格		1㎡当り平均価格
		(イ)	(㎡)	(ロ)	(千円)	(ロ)/(イ) (円)
総計			6,344,397		283,705,516	44,717
商業地区			579,816		36,041,647	62,160
工業地区			1,122,481		44,947,037	40,043
住宅地区			3,706,715		183,618,382	49,537
村落地区			894,659		18,971,898	21,206
その他			40,726		126,552	3,107

(注) 免税点以上

資料：税務課

5. 所有者区分による土地に関する調べ

令和3年1月1日現在

地目	区分	所有者数	地積	決定価格	1㎡当り平均価格
		(人)	(千㎡)	(百万円)	(円)
総計	(実数)	26,971	13,279	319,723	24,077
田	(以下延数)	993	3,108	856	275
畑		1,048	1,643	2,669	1,624
宅地		23,340	6,345	283,705	44,713
池沼		-	-	-	-
山林		205	689	213	309
原野		29	30	272	9,067
雑種地		1,356	1,464	32,008	21,863

(注) 免税点以上

資料：税務課

6. 土地評価額

各年1月1日現在

(単位：千円)

地目	年次	平成29年	平成30年	平成31年	令和2年	令和3年
	総額		304,531,366	309,528,795	309,714,973	309,840,118
田		1,001,306	966,630	947,660	901,905	855,813
畑		3,295,008	3,613,331	3,398,273	3,363,104	2,669,362
宅地		269,648,263	272,981,996	273,400,923	273,410,363	283,705,516
池沼		-	-	-	-	-
山林		219,419	332,649	324,268	313,639	212,982
原野		37,614	327,971	327,826	268,371	271,787
雑種地		30,329,756	31,306,218	31,316,023	31,582,736	32,007,614

(注) 免税点以上

資料：税務課

[気 象]

7. 気象概況

区分 年次	気 温 (°C)			降水量 (mm)		平均湿度 (%)
	平 均	最 高	最 低	総 量	月間又は日最大	
平成29年	16.1	38.6	-2.9	1,491.0	158.0	69.4
30	17.0	40.3	-3.4	1,552.0	163.5	70.4
平成31年・令和元年	17.0	40.2	-1.8	1,274.5	94.0	72.0
令和2年	17.0	39.3	-1.7	1,607.5	64.5	73.0
1月	7.7	17.0	0.2	61.5	28.5	75.8
2月	6.9	19.5	-1.7	59.5	17.0	72.8
3月	10.5	22.6	0.0	98.5	20.5	69.1
4月	13.0	25.3	4.0	124.0	33.5	63.2
5月	20.6	30.6	10.5	106.0	37.0	65.4
6月	24.9	34.1	16.4	251.5	61.0	70.6
7月	25.8	36.4	20.2	428.5	64.5	85.2
8月	30.6	39.3	22.6	116.0	43.5	70.6
9月	25.6	36.9	16.3	114.0	62.5	75.2
10月	17.8	29.1	6.9	196.0	43.5	76.7
11月	13.5	27.2	4.5	36.0	20.0	76.9
12月	7.2	16.7	-0.4	16.0	9.0	74.5
令和3年	15.9	38.2	-3.4	1,115.0	102.5	70.5
1月	5.2	17.2	-3.4	63.5	25.0	71.1
2月	7.7	21.3	-1.6	55.0	32.0	66.5
3月	11.5	24.2	0.7	120.5	52.0	70.2
4月	14.9	28.2	2.8	231.0	102.5	63.7
5月	19.5	30.9	9.2	286.0	100.0	75.5
6月	24.1	35.2	16.4	122.5	45.0	70.4
7月	28.1	38.2	21.2	236.5	87.0	76.4

(注) 1. 各年及び各月平均気温は日平均気温の平均値。

資料：消防本部

2. 湿度は実効湿度による。

4 人 口

[人 口]

1. 世帯数および人口の推移

各年3月末日現在

区 分 年 次	世帯数 (世帯)	人 口 (人)			1 世 帯 当 り 人口(人)	人口密度 (人/km ²)	人口伸び率 (%)
		総 数	男	女			
昭和55年	18,969	63,968	32,061	31,907	3.37	2,721	3.66
56	19,699	66,031	33,100	32,931	3.35	2,809	3.23
57	20,388	67,926	34,082	33,844	3.33	2,889	2.87
58	20,871	69,282	34,712	34,570	3.32	2,947	2.00
59	21,364	70,653	35,332	35,321	3.31	3,005	1.98
60	21,857	71,769	35,936	35,833	3.28	3,053	1.58
61	22,277	72,857	36,492	36,365	3.27	3,099	1.52
62	22,509	73,256	36,722	36,534	3.25	3,116	0.55
63	22,800	73,853	36,966	36,887	3.24	3,141	0.81
平成元年	23,172	74,404	37,167	37,237	3.21	3,165	0.75
2	23,955	75,201	37,352	37,849	3.14	3,085	1.07
3	24,501	75,829	37,759	38,070	3.09	3,110	0.84
4	24,779	75,895	37,755	38,140	3.06	3,113	0.09
5	25,170	76,174	37,856	38,318	3.03	3,124	0.37
6	25,449	76,115	37,834	38,281	2.99	3,122	△ 0.08
7	25,625	75,688	37,597	38,091	2.95	3,105	△ 0.56
8	25,816	75,179	37,338	37,841	2.91	3,084	△ 0.67
9	25,873	74,422	36,886	37,536	2.88	3,053	△ 1.01
10	25,981	73,845	36,568	37,277	2.84	3,029	△ 0.78
11	26,197	73,572	36,374	37,198	2.81	3,018	△ 0.37
12	26,629	73,507	36,359	37,148	2.76	3,015	△ 0.09
13	26,969	73,266	36,196	37,070	2.72	3,005	△ 0.33
14	27,578	73,754	36,411	37,343	2.67	3,026	0.67
15	28,142	74,119	36,514	37,605	2.63	3,041	0.49
16	28,510	74,141	36,485	37,656	2.60	3,042	0.03
17	28,930	74,130	36,490	37,640	2.56	3,042	△ 0.01
18	29,209	73,880	36,346	37,534	2.53	3,032	△ 0.34
19	29,635	73,877	36,308	37,569	2.49	3,031	0.00
20	29,907	73,651	36,194	37,457	2.46	3,022	△ 0.31
21	30,412	74,040	36,342	37,698	2.43	3,038	0.53
22	30,743	74,128	36,361	37,767	2.41	3,042	0.12
23	31,074	74,167	36,350	37,817	2.39	3,043	0.05
24	31,368	73,928	36,242	37,686	2.36	3,034	△ 0.32
25	31,528	73,553	36,002	37,551	2.33	3,018	△ 0.51
26	31,711	73,172	35,791	37,381	2.31	3,003	△ 0.52
27	32,058	72,992	35,659	37,333	2.28	2,998	△ 0.25
28	32,295	72,448	35,348	37,100	2.24	2,975	△ 0.75
29	32,508	71,958	35,082	36,876	2.21	2,955	△ 0.68
30	32,710	71,611	34,853	36,758	2.19	2,941	△ 0.48
31	32,914	71,183	34,633	36,550	2.16	2,923	△ 0.60
令和2年	33,219	70,789	34,478	36,311	2.13	2,907	△ 0.55
3	33,369	70,246	34,149	36,097	2.11	2,885	△ 0.77

(注) 人口および世帯数は、平成24年以前は住民基本台帳人口と外国人登録人口の合計。平成25年以降は住民基本台帳人口。資料：市民課

(住民基本台帳法が改正(平成24年7月9日)され、外国人住民がその対象となったため。)

2. 年齢別（各歳）・男女別住民登録人口

令和3年3月末現在

区 分	総 数	男	女	区 分	総 数	男	女
総 数	70,246	34,149	36,097				
0～4歳	2,158	1,138	1,020	25～29歳	2,948	1,470	1,478
0	338	181	157	25	613	295	318
1	408	214	194	26	622	318	304
2	433	235	198	27	567	295	272
3	477	247	230	28	586	262	324
4	502	261	241	29	560	300	260
5～9歳	2,759	1,322	1,437	30～34歳	2,956	1,535	1,421
5	489	220	269	30	534	282	252
6	574	273	301	31	550	277	273
7	521	245	276	32	594	312	282
8	539	272	267	33	586	302	284
9	636	312	324	34	692	362	330
10～14歳	3,172	1,635	1,537	35～39歳	3,652	1,867	1,785
10	620	303	317	35	687	363	324
11	651	320	331	36	704	355	349
12	599	322	277	37	727	361	366
13	676	372	304	38	787	399	388
14	626	318	308	39	747	389	358
15～19歳	3,388	1,730	1,658	40～44歳	4,538	2,254	2,284
15	666	336	330	40	823	403	420
16	675	339	336	41	820	387	433
17	661	345	316	42	918	467	451
18	633	334	299	43	968	485	483
19	753	376	377	44	1,009	512	497
20～24歳	3,395	1,743	1,652	45～49歳	5,902	2,960	2,942
20	730	367	363	45	1,134	561	573
21	705	379	326	46	1,189	606	583
22	687	329	358	47	1,249	619	630
23	649	335	314	48	1,208	602	606
24	624	333	291	49	1,122	572	550

(注) 外国人を含む。

(単位：人)

区 分	総 数	男	女	区 分	総 数	男	女
50～54歳	5,149	2,667	2,482	75～79歳	4,713	2,196	2,517
50	1,149	606	543	75	785	366	419
51	1,120	595	525	76	1,000	490	510
52	1,048	533	515	77	1,004	457	547
53	1,002	520	482	78	970	463	507
54	830	413	417	79	954	420	534
55～59歳	4,196	2,044	2,152	80～84歳	3,101	1,426	1,675
55	891	428	463	80	781	353	428
56	891	416	475	81	670	328	342
57	827	405	422	82	551	275	276
58	841	426	415	83	609	258	351
59	746	369	377	84	490	212	278
60～64歳	3,945	1,899	2,046	85～89歳	1,828	739	1,089
60	750	354	396	85	507	215	292
61	787	387	400	86	403	164	239
62	833	394	439	87	380	161	219
63	791	407	384	88	310	117	193
64	784	357	427	89	228	82	146
65～69歳	4,827	2,266	2,561	90～94歳	737	232	505
65	893	448	445	90	217	69	148
66	945	436	509	91	157	51	106
67	902	409	493	92	153	45	108
68	982	461	521	93	118	40	78
69	1,105	512	593	94	92	27	65
70～74歳	6,633	2,986	3,647	95～99歳	208	34	174
70	1,286	575	711	95	69	10	59
71	1,383	630	753	96	47	9	38
72	1,375	618	757	97	44	8	36
73	1,459	668	791	98	32	4	28
74	1,130	495	635	99	16	3	13
				100歳以上	41	6	35

資料：市民課

3. 人口動態

(単位：人, 件)

区 分 年 度	自然動態			社会動態			自然・社会 動態増減	婚 姻	離 婚
	出 生	死 亡	増 減	転 入	転 出	増 減			
平成28年度	499	651	△ 152	2, 237	2, 575	△ 338	△ 490	546	194
29	452	640	△ 188	2, 319	2, 478	△ 159	△ 347	577	182
30	440	687	△ 247	2, 299	2, 480	△ 181	△ 428	536	183
令和元年度	391	712	△ 321	2, 508	2, 581	△ 73	△ 394	587	164
2	348	698	△ 350	2, 257	2, 450	△ 193	△ 543	543	151
4月	32	59	△ 27	235	232	3	△ 24	51	17
5月	23	54	△ 31	92	139	△ 47	△ 78	30	8
6月	35	46	△ 11	164	185	△ 21	△ 32	54	13
7月	31	44	△ 13	207	231	△ 24	△ 37	47	11
8月	19	59	△ 40	172	186	△ 14	△ 54	42	17
9月	24	69	△ 45	154	204	△ 50	△ 95	43	10
10月	29	41	△ 12	153	162	△ 9	△ 21	42	10
11月	26	70	△ 44	178	156	22	△ 22	68	13
12月	28	64	△ 36	175	167	8	△ 28	40	11
1月	26	74	△ 48	195	166	29	△ 19	31	11
2月	31	45	△ 14	196	161	35	21	31	11
3月	44	73	△ 29	336	461	△ 125	△ 154	64	19

(注) 婚姻・離婚については、当市への届け出および
他市からの送付受付分を含む。

資料：市民課

4. 本籍人口および住民登録人口

各年3月末現在

区 分 年 次	戸籍		住民登録	
	本籍数(本籍)	本籍人口(人)	世帯数(世帯)	人口(人)
平成18年	14, 758	38, 857	28, 896	74, 262
19	15, 041	39, 517	29, 209	73, 880
20	15, 624	40, 637	29, 907	73, 651
21	16, 061	41, 464	30, 412	74, 040
22	16, 396	42, 120	30, 743	74, 128
23	16, 637	42, 752	31, 074	74, 167
24	16, 904	43, 322	31, 368	73, 928
25	17, 157	43, 769	31, 528	73, 553
26	17, 427	44, 306	31, 711	73, 172
27	17, 668	44, 714	32, 058	72, 992
28	17, 904	45, 171	32, 295	72, 448
29	18, 129	45, 560	32, 508	71, 958
30	18, 320	45, 927	32, 710	71, 611
31	18, 458	46, 148	32, 914	71, 183
令和2年	18, 617	46, 371	33, 219	70, 789
3	18, 736	46, 518	33, 369	70, 246

資料：市民課

5. 町名別人口および世帯数

令和3年3月末現在

(単位：人、世帯)

町名	男	女	合計	世帯数	町名	男	女	合計	世帯数
八幡安居塚	429	451	880	404	八幡旦所	30	33	63	30
八幡一ノ坪	2	1	3	2	八幡月夜田	472	483	955	471
八幡今田	84	91	175	91	八幡土井	229	219	448	252
八幡石不動	84	88	172	64	八幡東林	19	13	32	18
八幡植松	161	170	331	144	八幡中ノ山	102	109	211	101
八幡大芝	99	108	207	89	八幡長谷	91	98	189	74
八幡女郎花	103	114	217	95	八幡名残	41	42	83	40
八幡大谷	29	29	58	31	八幡長町	260	254	514	245
八幡長田	226	235	461	240	八幡西島	35	46	81	39
八幡柿ヶ谷	303	358	661	306	八幡西高坊	14	14	28	22
八幡神原	139	162	301	148	八幡馬場	218	189	407	202
八幡柿木垣内	88	116	204	98	八幡番賀	18	26	44	22
八幡河原崎	66	78	144	72	八幡備前	65	71	136	69
八幡垣内山	302	323	625	368	八幡平谷	21	28	49	23
八幡カイトリ	1	-	1	1	八幡平田	91	99	190	77
八幡岸本	42	44	86	48	八幡樋ノ口	98	96	194	89
八幡北浦	218	275	493	266	八幡平ノ山	-	1	1	1
八幡久保田	34	20	54	39	八幡広門	146	153	299	166
八幡沓田	39	29	68	24	八幡福祿谷	490	511	1,001	448
八幡源氏垣外	269	257	526	264	八幡舞台	139	138	277	138
八幡御幸谷	146	153	299	128	八幡松原	16	26	42	20
八幡小松	475	485	960	532	八幡南山	72	71	143	51
八幡五反田	162	167	329	203	八幡武蔵芝	74	83	157	81
八幡御馬所	50	63	113	59	八幡森	106	83	189	86
八幡小西	28	38	66	34	八幡森垣内	31	22	53	36
八幡砂田	143	136	279	96	八幡山下	64	71	135	66
八幡盛戸	231	218	449	181	八幡山田	520	541	1,061	435
八幡三本橋	287	262	549	282	八幡山本	30	26	56	26
八幡三ノ甲	44	53	97	44	八幡山柴	83	108	191	104
八幡三反長	286	250	536	284	八幡山路	93	95	188	89
八幡清水井	310	360	670	356	八幡吉原	250	283	533	277
八幡式部谷	-	-	-	-	八幡吉野	77	76	153	84
八幡菖蒲池	10	7	17	13	八幡吉野垣内	170	161	331	162
八幡城ノ内	33	40	73	34	八幡渡ル瀬	17	12	29	19
八幡科手	280	215	495	307	八幡地区小計	10,758	11,107	21,865	10,839
八幡柴座	22	23	45	19	橋本尻江	174	159	333	151
八幡軸	306	325	631	350	橋本奥ノ町	57	56	113	52
八幡隅田口	95	99	194	96	橋本北ノ町	130	109	239	133
八幡水珀	61	63	124	66	橋本中ノ町	63	66	129	57
八幡千束	44	32	76	56	橋本小金川	29	39	68	37
八幡園内	436	493	929	453	橋本堂ヶ原	346	362	708	294
八幡双栗	247	230	477	243	橋本栗ヶ谷	941	1,052	1,993	932
八幡高畑	119	121	240	101	橋本狩尾	253	271	524	261
八幡高坊	43	44	87	45	橋本米ノ尾	50	72	122	62

資料：市民課

(単位：人,世帯)

町名	男	女	合計	世帯数	町名	男	女	合計	世帯数
橋本焼野	17	25	42	26	岩田辻垣内	10	16	26	11
橋本石ヶ谷	38	45	83	33	岩田南野	1	1	2	1
橋本愛宕山	45	58	103	47	岩田地区小計	268	266	534	233
橋本西山本	114	114	228	100	野尻円ノ元	8	3	11	4
橋本東山本	127	123	250	140	野尻城究	20	20	40	11
橋本北浄土ヶ原	215	205	420	152	野尻土井ノ内	20	25	45	17
橋本東浄土ヶ原	75	73	148	73	野尻北ノ口	2	1	3	1
橋本向山	42	42	84	34	野尻倉掛	1	0	1	1
橋本平野山	504	507	1,011	445	野尻地区小計	51	49	100	34
橋本東原	445	415	860	282	上津屋里垣内	120	146	266	112
橋本糸ヶ上	176	175	351	137	上津屋石ノ塔	15	11	26	15
橋本東刈又	162	165	327	126	上津屋浜垣内	84	103	187	75
橋本西刈又	65	65	130	50	上津屋尼ヶ池	3	-	3	3
橋本塩釜	62	82	144	71	上津屋南村	2	3	5	3
橋本意足	498	526	1,024	421	上津屋中堤	-	-	-	-
橋本新石	332	386	718	306	上津屋八王子	1	1	2	2
橋本興正	163	175	338	145	上津屋西久保	-	-	-	-
橋本地区小計	5,123	5,367	10,490	4,567	上津屋地区小計	225	264	489	210
川口堀ノ内	106	104	210	90	上奈良奈良里	51	51	102	41
川口別所	4	3	7	4	上奈良東ノ口	3	3	6	3
川口北浦	5	6	11	4	上奈良北ノ口	5	6	11	6
川口浜	388	393	781	295	上奈良宮ノ西	2	-	2	2
川口小西	19	21	40	17	上奈良宮ノ東	1	-	1	1
川口扇ノ芝	36	22	58	26	上奈良御園	3	2	5	4
川口萩原	30	26	56	28	上奈良城垣内	19	12	31	18
川口東頭	1	2	3	2	上奈良大門	-	-	-	-
川口天神崎	1	1	2	1	上奈良南ノ口	4	4	8	5
川口馬屋尻	33	30	63	35	上奈良日ノ尾	2	-	2	2
川口擬宝珠	1	1	2	1	上奈良地区小計	90	78	168	82
川口高原	4	1	5	2	下奈良小宮	2	6	8	6
川口東扇	253	280	533	271	下奈良名越	3	1	4	3
川口西扇	399	421	820	390	下奈良榊	1	-	1	1
川口地区小計	1,280	1,311	2,591	1,166	下奈良宮ノ道	47	46	93	42
岩田竹綱	32	40	72	26	下奈良新下	5	7	12	5
岩田岩ノ前	18	18	36	16	下奈良蜻蛉尻	1	1	2	1
岩田高木	67	54	121	43	下奈良蜻蛉尻筋	6	4	10	8
岩田松原	36	44	80	36	下奈良南頭	-	-	-	-
岩田北ノ口	35	34	69	32	下奈良今里	40	38	78	42
岩田北浅地	8	4	12	6	下奈良一丁地	64	51	115	70
岩田西玉造	16	8	24	17	下奈良出垣内	42	31	73	39
岩田加賀ノ辻	9	5	14	7	下奈良上三床	8	11	19	6
岩田茶屋ノ前	30	35	65	34	下奈良二階堂	32	39	71	34
岩田大將軍	1	3	4	1	下奈良上ノ段	31	40	71	43
岩田六ノ坪	5	4	9	3	下奈良井関	11	9	20	12

(単位：人,世帯)

町名	男	女	合計	世帯数	町名	男	女	合計	世帯数
下奈良隅田	1	1	2	1	美濃山出口	3	5	8	4
下奈良下三床	4	3	7	4	美濃山西ノ口	169	142	311	92
下奈良野神	2	-	2	2	美濃山井ノ元	31	30	61	25
下奈良奥垣内	41	48	89	41	美濃山野神	6	8	14	4
下奈良中ノ坪	15	25	40	16	美濃山ヒル塚	401	385	786	293
下奈良奈良元	2	3	5	2	美濃山宮ノ背	136	159	295	124
下奈良地区小計	358	364	722	378	美濃山千原谷	37	25	62	24
内里南ノ口	8	14	22	7	美濃山宮道	189	198	387	132
内里北ノ口	17	31	48	32	美濃山中尾	27	24	51	18
内里東ノ口	105	96	201	86	美濃山一ノ谷	113	124	237	103
内里内	64	69	133	66	美濃山馬ヶ背	16	17	33	9
内里別所	51	57	108	43	美濃山細谷	1	3	4	3
内里巽ノ口	42	38	80	34	美濃山狐谷	5	4	9	4
内里北ノ山	42	42	84	40	美濃山大塚	3	3	6	2
内里宮ノ前	27	44	71	32	美濃山幸水	512	560	1,072	493
内里極楽橋	4	2	6	2	美濃山御幸	393	405	798	330
内里東山川	9	9	18	8	美濃山地区小計	2,140	2,183	4,323	1,720
内里古溜池	19	14	33	12	男山香呂	1,199	1,239	2,438	1,470
内里蜻蛉尻	27	12	39	26	男山竹園	556	632	1,188	690
内里菅井	1	4	5	2	男山金振	745	757	1,502	704
内里砂田	6	7	13	5	男山松里	453	465	918	432
内里荒場	11	10	21	10	男山弓岡	996	1,146	2,142	1,244
内里砂畠	-	-	-	-	男山吉井	671	716	1,387	636
内里松ヶ外	2	3	5	3	男山石城	699	785	1,484	871
内里柿谷	14	9	23	12	男山八望	798	920	1,718	994
内里河原	5	4	9	5	男山泉	461	494	955	467
内里女谷	-	1	1	1	男山美桜	566	650	1,216	555
内里地区小計	454	466	920	426	男山笹谷	849	886	1,735	1,033
戸津北小路	119	122	241	106	男山長沢	686	804	1,490	697
戸津南小路	55	60	115	53	男山指月	445	487	932	423
戸津東ノ口	9	9	18	8	男山雄徳	497	615	1,112	555
戸津東代	11	4	15	10	男山地区小計	9,621	10,596	20,217	10,771
戸津南代	1	-	1	1	西山足立	380	422	802	363
戸津小中代	11	14	25	12	西山和気	235	283	518	248
戸津水戸城	-	-	-	-	西山丸尾	208	248	456	208
戸津蜻蛉尻	11	5	16	9	西山地区小計	823	953	1,776	819
戸津中垣内	5	3	8	2	欽明台北	-	-	-	-
戸津正ノ竹	2	1	3	1	欽明台西	541	562	1,103	345
戸津荒堀	1	2	3	1	欽明台東	1,385	1,517	2,902	1,013
戸津堂田	-	-	-	-	欽明台中央	697	705	1,402	489
戸津谷ノ口	1	2	3	2	欽明台地区小計	2,623	2,784	5,407	1,847
戸津奥谷	109	87	196	72	総合計	34,149	36,097	70,246	33,369
戸津地区小計	335	309	644	277					
美濃山出島	98	91	189	60					

資料：市民課

5 国勢調査

[国勢調査]

1. 国勢調査の概況

各年10月1日現在

年次	区分	世帯数 (世帯)	人口 (人)			1世帯 当り人口 (人)	人口密度 (人/km ²)
			総数	男	女		
大正 9年		2,324	10,876	5,272	5,604	4.68	…
14		2,531	11,707	5,633	6,074	4.63	…
昭和 5年		2,829	12,993	6,343	6,650	4.59	…
10		2,812	13,701	6,617	7,084	4.87	…
15		2,871	13,576	6,451	7,125	4.73	…
20		…	15,821	7,419	8,402	…	…
25		3,353	16,063	7,591	8,472	4.79	690
30		3,399	16,147	7,623	8,524	4.75	694
35		3,656	16,322	8,017	8,305	4.46	694
40		4,735	19,204	9,556	9,648	4.06	817
45		6,083	22,974	11,519	11,455	3.78	977
50		14,694	50,132	25,071	25,061	3.41	2,132
55		19,274	64,882	32,304	32,578	3.37	2,760
60		21,754	72,356	35,888	36,468	3.33	3,078
平成 2年		23,789	75,758	37,544	38,214	3.18	3,107
7		25,010	75,779	37,447	38,332	3.03	3,108
12		26,146	73,682	36,199	37,483	2.82	3,022
17		27,351	74,252	36,358	37,894	2.71	3,047
22		28,795	74,227	36,381	37,846	2.58	3,046
27		29,259	72,664	35,212	37,452	2.48	2,984
令和 2年		30,383	70,479	34,021	36,458	2.32	2,894

(国勢調査)

資料：総務課

(注) 令和2年は速報値を記載。(令和3年6月25日公表)

2. 年齢（5歳階級）・男女別人口

各年10月1日現在

年 次 年 齢	平成7年			平成12年		
	総 数	男	女	総 数	男	女
総 数	75,779	37,447	38,332	73,682	36,199	37,483
0 ～ 4	3,893	1,964	1,929	3,425	1,722	1,703
5 ～ 9	4,257	2,210	2,047	3,330	1,655	1,675
10 ～ 14	4,988	2,584	2,404	3,784	1,986	1,798
15 ～ 19	5,937	3,099	2,838	4,707	2,440	2,267
20 ～ 24	6,587	3,314	3,273	5,493	2,812	2,681
25 ～ 29	5,493	2,714	2,779	6,250	3,187	3,063
30 ～ 34	4,859	2,365	2,494	5,065	2,523	2,542
35 ～ 39	4,654	2,282	2,372	4,140	1,999	2,141
40 ～ 44	5,780	2,786	2,994	4,173	2,010	2,163
45 ～ 49	7,578	3,668	3,910	5,551	2,606	2,945
50 ～ 54	6,204	3,144	3,060	7,509	3,603	3,906
55 ～ 59	4,667	2,450	2,217	6,122	3,065	3,057
60 ～ 64	3,606	1,821	1,785	4,524	2,363	2,161
65 ～ 69	2,704	1,340	1,364	3,478	1,715	1,763
70 ～ 74	1,771	715	1,056	2,503	1,192	1,311
75 ～ 79	1,257	468	789	1,611	628	983
80 ～ 84	888	313	575	1,025	362	663
85 ～ 89	447	141	306	652	222	430
90 以上	156	39	117	296	76	220

(国勢調査)

(注) 総数には年齢不詳を含む。

(単位:人)

平成17年			平成22年			平成27年		
総数	男	女	総数	男	女	総数	男	女
74,252	36,358	37,894	74,227	36,381	37,846	72,664	35,212	37,452
3,545	1,819	1,726	3,335	1,701	1,634	2,827	1,390	1,437
3,456	1,791	1,665	3,452	1,765	1,687	3,246	1,719	1,527
3,294	1,677	1,617	3,401	1,771	1,630	3,412	1,728	1,684
3,851	2,059	1,792	3,398	1,778	1,620	3,337	1,691	1,646
4,455	2,260	2,195	3,723	2,002	1,721	3,055	1,505	1,550
5,022	2,478	2,544	4,162	2,105	2,057	3,266	1,690	1,576
5,971	2,991	2,980	4,847	2,424	2,423	3,906	1,969	1,937
5,045	2,556	2,489	5,949	2,983	2,966	4,665	2,302	2,363
4,132	1,995	2,137	4,997	2,533	2,464	5,862	2,918	2,944
4,266	2,046	2,220	4,317	2,096	2,221	4,926	2,487	2,439
5,558	2,625	2,933	4,227	2,023	2,204	4,125	1,983	2,142
7,320	3,454	3,866	5,374	2,512	2,862	4,130	1,986	2,144
5,915	2,962	2,953	7,111	3,360	3,751	5,244	2,446	2,798
4,287	2,200	2,087	5,717	2,849	2,868	6,819	3,174	3,645
3,293	1,580	1,713	4,023	2,036	1,987	5,442	2,641	2,801
2,257	1,056	1,201	2,873	1,316	1,557	3,669	1,796	1,873
1,345	475	870	1,744	728	1,016	2,456	1,069	1,387
725	207	518	974	277	697	1,326	478	848
494	115	379	601	120	481	795	161	634

資料：総務課

3. 府内市町村別人口および世帯数

平成27年10月1日現在

(単位：人, 世帯, %, 人/km²)

区分 市町村名	人口			世帯数	平成22年～27年 人口増減		人口密度	
	総数	男	女		実数	率		
京都府総計	2,610,353	1,248,972	1,361,381	1,152,902	△ 25,739	△ 1.0	566.0	
市計	2,479,389	1,186,085	1,293,304	1,104,080	△ 21,098	△ 0.8	641.6	
京都市	1,475,183	699,748	775,435	705,874	1,168	0.1	1,782.0	
福知山市	78,935	39,156	39,779	32,170	△ 717	△ 0.9	142.9	
舞鶴市	83,990	41,694	42,296	34,709	△ 4,679	△ 5.3	245.5	
綾部市	33,821	16,197	17,624	13,766	△ 2,015	△ 5.6	97.4	
宇治市	184,678	89,014	95,664	73,317	△ 4,931	△ 2.6	2,734.4	
宮津市	18,426	8,726	9,700	7,738	△ 1,522	△ 7.6	106.7	
亀岡市	89,479	43,267	46,212	33,915	△ 2,920	△ 3.2	398.0	
城陽市	76,869	36,952	39,917	29,884	△ 3,168	△ 4.0	2,350.0	
向日市	53,380	25,387	27,993	21,356	△ 948	△ 1.7	6,914.5	
長岡京市	80,090	38,789	41,301	32,491	246	0.3	4,177.9	
八幡市	72,664	35,212	37,452	29,259	△ 1,563	△ 2.1	2,984.1	
京田辺市	70,835	34,728	36,107	29,693	2,925	4.3	1,650.4	
京丹後市	55,054	26,353	28,701	20,469	△ 3,984	△ 6.7	109.8	
南丹市	33,145	16,057	17,088	12,783	△ 2,069	△ 5.9	53.8	
木津川市	72,840	34,805	38,035	26,656	3,079	4.4	855.6	
郡計	130,964	62,887	68,077	48,822	△ 4,641	△ 3.4	175.2	
乙訓郡	大山崎町	15,181	7,385	7,796	5,993	60	0.4	2,542.9
久世郡	久御山町	15,805	7,699	8,106	6,216	△ 109	△ 0.7	1,140.3
綴喜郡	井手町	7,910	3,840	4,070	3,059	△ 537	△ 6.4	438.5
	宇治田原町	9,319	4,647	4,672	3,232	△ 392	△ 4.0	160.2
相楽郡	笠置町	1,368	644	724	573	△ 258	△ 15.9	58.2
	和束町	3,956	1,846	2,110	1,445	△ 526	△ 11.7	60.9
	精華町	36,376	17,390	18,986	12,775	746	2.1	1,416.5
	南山城村	2,652	1,256	1,396	1,068	△ 426	△ 13.8	41.4
船井郡	京丹波町	14,453	6,817	7,636	5,448	△ 1,279	△ 8.1	47.7
与謝郡	伊根町	2,110	1,006	1,104	873	△ 300	△ 12.4	34.1
	与謝野町	21,834	10,357	11,477	8,140	△ 1,620	△ 6.9	201.5

(平成27年国勢調査)

資料：総務課

4. 府内市別年齢（5歳階級）別人口

平成27年10月1日現在

(単位：人,%)

市名	年 齢	総 数	年少人口			生産年齢人口		
			総 数	0～4歳	5～9歳	10～14歳	総 数	15～19歳
京都府計		2,610,353	313,866	97,280	105,169	111,417	1,539,540	131,235
京 都 市		1,475,183	162,141	52,276	53,572	56,293	886,422	73,312
福 知 山 市		78,935	10,917	3,630	3,530	3,757	44,673	3,719
舞 鶴 市		83,990	11,276	3,496	3,776	4,004	46,768	4,571
綾 部 市		33,821	3,910	1,102	1,306	1,502	17,349	1,437
宇 治 市		184,678	24,236	7,007	8,292	8,937	107,970	9,625
宮 津 市		18,426	1,870	509	640	721	9,186	789
亀 岡 市		89,479	11,845	3,510	4,007	4,328	53,179	4,767
城 陽 市		76,869	9,311	2,697	3,170	3,444	43,399	3,640
向 日 市		53,380	7,429	2,180	2,536	2,713	31,453	2,630
長 岡 京 市		80,090	11,242	3,548	3,817	3,877	47,839	3,852
八 幡 市		72,664	9,485	2,827	3,246	3,412	42,516	3,337
京 田 辺 市		70,835	10,572	3,195	3,666	3,711	43,750	4,816
京 丹 後 市		55,054	6,700	1,864	2,172	2,664	28,907	2,390
南 丹 市		33,145	3,551	1,074	1,190	1,287	18,240	1,922
木 津 川 市		72,840	12,532	3,702	4,549	4,281	43,272	3,602
郡 計		130,964	16,849	4,663	5,700	6,486	74,617	6,826

市名	年 齢	生産年齢人口						
		20～24歳	25～29歳	30～34歳	35～39歳	40～44歳	45～49歳	50～54歳
京都府計		147,511	131,935	140,899	163,859	196,711	172,296	154,842
京 都 市		98,099	82,790	83,754	92,902	109,162	98,023	87,827
福 知 山 市		2,740	3,856	4,337	4,937	5,793	4,854	4,628
舞 鶴 市		3,291	3,657	4,215	5,098	6,109	5,051	4,792
綾 部 市		874	1,285	1,428	1,810	2,275	1,953	1,781
宇 治 市		8,791	8,211	9,020	11,780	14,954	12,849	11,093
宮 津 市		384	590	673	828	1,090	970	1,124
亀 岡 市		4,298	4,091	4,758	5,536	6,397	5,623	5,447
城 陽 市		3,196	3,189	3,863	4,853	6,095	4,896	4,152
向 日 市		2,149	2,295	2,750	3,667	4,751	3,996	3,211
長 岡 京 市		3,311	3,796	4,614	5,665	6,923	5,852	4,958
八 幡 市		3,055	3,266	3,906	4,665	5,862	4,926	4,125
京 田 辺 市		5,941	3,401	3,495	4,784	5,969	4,506	3,818
京 丹 後 市		1,322	1,930	2,316	2,726	3,577	3,367	3,612
南 丹 市		1,893	1,323	1,457	1,597	1,856	1,838	1,927
木 津 川 市		2,926	3,092	4,257	5,542	6,343	4,837	4,081
郡 計		5,241	5,163	6,056	7,469	9,555	8,755	8,266

市名	年 齢	生産年齢人口		老年人口	年齢別割合		
		55～59歳	60～64歳		65歳以上	0～14歳	15～64歳
京都府計		140,488	159,764	703,419	12.3	60.2	27.5
京 都 市		76,541	84,012	381,132	11.3	62.0	26.7
福 知 山 市		4,786	5,023	22,787	13.9	57.0	29.1
舞 鶴 市		4,697	5,287	25,428	13.5	56.0	30.5
綾 部 市		2,015	2,491	12,448	11.6	51.5	36.9
宇 治 市		9,837	11,810	49,549	13.3	59.4	27.3
宮 津 市		1,252	1,486	7,362	10.2	49.9	40.0
亀 岡 市		5,636	6,626	23,457	13.4	60.1	26.5
城 陽 市		4,037	5,478	23,922	12.2	56.6	31.2
向 日 市		2,805	3,199	14,320	14.0	59.1	26.9
長 岡 京 市		4,088	4,780	20,546	14.1	60.1	25.8
八 幡 市		4,130	5,244	20,507	13.1	58.6	28.3
京 田 辺 市		3,167	3,853	15,943	15.0	62.3	22.7
京 丹 後 市		3,681	3,986	19,421	12.2	52.5	35.3
南 丹 市		2,003	2,424	10,957	10.8	55.7	33.5
木 津 川 市		3,954	4,638	16,648	17.3	59.7	23.0
郡 計		7,859	9,427	38,992	12.9	57.2	29.9

(平成27年国勢調査)

資料：総務課

(注) 総数には年齢「不詳」を含む。

5. 年齢（3区分）・男女別人口

各年10月1日現在

（単位：人，%）

区 分		年 次	平成7年	平成12年	平成17年	平成22年	平成27年
総 数	実 数	総 数	75,779	73,682	74,252	74,227	72,664
		年少人口（0～14歳）	13,138	10,539	10,295	10,188	9,485
		生産年齢人口（15～64歳）	55,365	53,534	51,535	48,105	42,516
		老年人口（65歳以上）	7,223	9,565	12,401	15,932	20,507
	構 成 比	年少人口	17.3	14.3	13.9	13.7	13.1
		生産年齢人口	73.1	72.7	69.4	64.8	58.6
		老年人口	9.5	13.0	16.7	21.5	28.3
		年少人口指数	23.7	19.7	20.0	21.2	22.3
		老年人口指数	13.0	17.9	24.1	33.1	48.2
		従属人口指数	36.8	37.6	44.0	54.3	70.5
男	実 数	総 数	37,447	36,199	36,358	36,381	35,212
		年少人口（0～14歳）	6,758	5,363	5,287	5,237	4,837
		生産年齢人口（15～64歳）	27,643	26,608	25,426	23,816	20,977
		老年人口（65歳以上）	3,016	4,195	5,633	7,326	9,319
	構 成 比	年少人口	18.0	14.8	14.5	14.4	13.8
		生産年齢人口	73.8	73.5	69.9	65.5	59.7
		老年人口	8.1	11.6	15.5	20.1	26.5
		年少人口指数	24.4	20.2	20.8	22.0	23.1
		老年人口指数	10.9	15.8	22.2	30.8	44.4
		従属人口指数	35.4	35.9	42.9	52.8	67.5
女	実 数	総 数	38,332	37,483	37,894	37,846	37,452
		年少人口（0～14歳）	6,380	5,176	5,008	4,951	4,648
		生産年齢人口（15～64歳）	27,722	26,926	26,109	24,289	21,539
		老年人口（65歳以上）	4,207	5,370	6,768	8,606	11,188
	構 成 比	年少人口	16.6	13.8	13.2	13.1	12.4
		生産年齢人口	72.3	71.8	68.9	64.2	57.6
		老年人口	11.0	14.3	17.9	22.7	29.9
		年少人口指数	23.0	19.2	19.2	20.4	21.6
		老年人口指数	15.2	19.9	25.9	35.4	51.9
		従属人口指数	38.2	39.2	45.1	55.8	73.5
老年化指数	65.9	103.7	135.1	173.8	240.7		

（国勢調査）

資料：総務課

（注）1. 総数には年齢不詳を含む。

2. 各指数は以下の算式による。

$$\text{年少人口指数} = \frac{\text{年少人口}}{\text{生産年齢人口}} \times 100$$

$$\text{従属人口指数} = \frac{\text{年少人口} + \text{老年人口}}{\text{生産年齢人口}} \times 100$$

$$\text{老年人口指数} = \frac{\text{老年人口}}{\text{生産年齢人口}} \times 100$$

$$\text{老年化指数} = \frac{\text{老年人口}}{\text{年少人口}} \times 100$$

6. 世帯の種類・世帯人員別世帯数および世帯人員

各年10月1日現在

(単位：世帯, 人)

区 分		年 次	平成7年	平成12年	平成17年	平成22年	平成27年
一 般 世 帯	総 数	世 帯 数	24,972	26,092	27,326	28,782	29,238
		世 帯 人 員	75,472	73,277	73,777	73,704	71,975
		一世帯当り人員	3.02	2.81	2.70	2.56	2.46
		1 人	4,161	4,890	5,247	6,586	7,509
		2 人	5,538	7,068	8,285	9,023	9,507
		3 人	5,335	5,797	6,159	6,210	5,933
		4 人	6,703	5,728	5,488	5,031	4,436
		5 人	2,303	1,920	1,549	1,430	1,382
		6 人	676	507	435	384	344
		7 人	207	155	137	87	96
	8 人	43	25	19	25	22	
	9 人	6	-	5	5	5	
	10人以上	-	2	2	1	4	
の施 世設 帯等	総 数	世 帯 数	8	20	11	13	21
		世 帯 人 員	254	361	454	523	689

(国勢調査)

資料：総務課

- (注) 1. 「一般世帯」は世帯総数から「施設等の世帯」を除いたもの。
 2. 「施設等の世帯」とは、寮・寄宿舎の学生・生徒、病院・療養所の入院者、社会福祉施設の入所者等をいう。

7. 住居の種類・所有の関係別一般世帯および一般世帯人員

平成27年10月1日現在

(単位：世帯、人)

区 分	世帯数	世帯人員	1世帯当り 人 員
一 般 世 帯	29,238	71,975	2.46
住宅に住む一般世帯	29,097	71,694	2.46
主 世 帯	28,866	71,279	2.47
持 ち 家	20,139	53,995	2.68
公営・都市再生機 構・公社の借家	4,735	9,536	2.01
民営の借家	3,834	7,433	1.94
給 与 住 宅	158	315	1.99
間 借 り	231	415	1.80
住宅以外に住む 一 般 世 帯	141	281	1.99

(平成27年国勢調査)

資料：総務課

- (注) 1. 「一般世帯」は世帯総数から「施設等の世帯」を除いたもの。
 2. 「施設等の世帯」とは、療・寄宿舎の学生・生徒、病院・療養所の入院者、
 社会福祉施設の入所者等をいう。
 3. 「主世帯」とは、「一般世帯」から「間借りの世帯」を除いたもの。

8. 住宅の建て方・所有の関係別一般世帯および一般世帯人員

平成27年10月1日現在

(単位：世帯、人)

区 分	総 数	一戸建	長屋建	共 同 住 宅					その他	
				総 数	建 物 全 体 の 階 数					
					1・2階建	3～5階	6～10階	11～14階		15階以上
[一般世帯数]										
住宅に住む一般世帯	29,097	17,187	768	11,115	1,843	7,709	695	707	161	27
主世帯	28,866	17,047	757	11,037	1,819	7,665	689	703	161	25
持 ち 家	20,139	16,530	110	3,493	20	2,116	591	608	158	6
公営・都市再生 機構・公社の借家	4,735	11	184	4,540	222	4,149	85	84	-	-
民営の借家	3,834	478	446	2,895	1,548	1,323	12	10	2	15
給与住宅	158	28	17	109	29	77	1	1	1	4
間借り	231	140	11	78	24	44	6	4	-	2
[一般世帯人員]										
住宅に住む一般世帯	71,694	46,589	1,529	23,511	3,234	16,059	1,720	2,032	466	65
主世帯	71,279	46,306	1,505	23,408	3,209	15,995	1,713	2,025	466	60
持 ち 家	53,995	45,055	262	8,660	39	4,799	1,523	1,843	456	18
公営・都市再生 機構・公社の借家	9,536	14	369	9,153	500	8,355	151	147	-	-
民営の借家	7,433	1,158	850	5,390	2,627	2,688	36	32	7	35
給与住宅	315	79	24	205	43	153	3	3	3	7
間借り	415	283	24	103	25	64	7	7	-	5

(平成27年国勢調査)

資料：総務課

- (注) 1. 「一般世帯」は世帯総数から「施設等の世帯」を除いたもの。
 2. 「施設等の世帯」とは、療・寄宿舎の学生・生徒、病院・療養所の入院者、
 社会福祉施設の入所者等をいう。
 3. 「主世帯」とは、「一般世帯」から「間借りの世帯」を除いたもの。

9. 一般世帯の家族類型別状況

平成27年10月1日現在

(単位：世帯、人)

家族類型	一般世帯数	一般世帯人員	(再掲) 6歳未満親族のいる一般世帯			(再掲) 18歳未満親族のいる一般世帯			(再掲) 3世代世帯	
			世帯数	世帯人員	6歳未満親族人員	世帯数	世帯人員	18歳未満親族人員	世帯数	世帯人員
総数	29,238	71,975	2,600	10,287	3,468	6,640	25,931	11,543	1,150	5,563
A 親族世帯	21,472	63,789	2,594	10,256	3,461	6,614	25,831	11,500	1,147	5,548
I 核家族世帯	19,584	56,064	2,364	9,035	3,157	5,921	22,307	10,352	-	-
II 核家族以外の世帯	1,888	7,725	230	1,221	304	693	3,524	1,148	1,147	5,548
B 非親族を含む世帯	217	562	6	31	7	22	96	39	3	15
C 単身世帯	7,509	7,509	-	-	-	4	4	4	-	-
(再掲) 母子世帯	690	1,927	153	466	194	646	1,836	1,113	-	-
(再掲) 父子世帯	71	184	14	40	18	64	170	96	-	-

(平成27年国勢調査)

資料：総務課

10. 住宅に住む一般世帯の家族類型および住宅の所有関係

平成27年10月1日現在

(単位：世帯、人)

住宅の所有関係	総数	A 親族世帯						B 非親族を含む世帯	C 単身世帯	(再掲) 3世代世帯
		総数	I 核家族世帯			II 核家族以外の世帯				
			総数	(1) 夫婦のみの世帯	(2) 夫婦と子供から成る世帯		(3) 男親又は女親と子供から成る世帯			
住宅に住む一般世帯数	29,097	21,408	19,527	7,070	9,377	3,080	1,881	217	7,432	1,143
主世帯	28,866	21,321	19,442	7,053	9,334	3,055	1,879	215	7,290	1,142
持ち家	20,139	16,613	15,028	5,533	7,685	1,810	1,585	82	3,427	1,016
公営・都市再生機構・公社の借家	4,735	2,738	2,567	922	875	770	171	65	1,918	67
民営の借家	3,834	1,898	1,782	582	727	473	116	67	1,860	58
給与住宅	158	72	65	16	47	2	7	1	85	1
間借り	231	87	85	17	43	25	2	2	142	1
住宅に住む一般世帯人員	71,694	63,585	55,890	14,140	34,265	7,485	7,695	562	7,432	5,533
主世帯	71,279	63,317	55,630	14,106	34,103	7,421	7,687	557	7,290	5,528
持ち家	53,995	50,278	43,570	11,066	28,190	4,314	6,708	239	3,427	4,995
公営・都市再生機構・公社の借家	9,536	7,427	6,878	1,844	3,133	1,901	549	152	1,918	279
民営の借家	7,433	5,384	4,976	1,164	2,611	1,201	408	164	1,860	249
給与住宅	315	228	206	32	169	5	22	2	85	5
間借り	415	268	260	34	162	64	8	5	142	5

(平成27年国勢調査)

資料：総務課

11. 年齢（5歳階級）・男女別高齢単身者数

平成27年10月1日現在

(単位：人)

区 分	総 数	65～ 69	70～ 74	75～ 79	80～ 84	85以上	(再掲) 60以上
65歳以上の高齢単身者数	3,576	957	840	699	585	495	4,237
男の単身者数	1,195	427	302	216	140	110	1,542
女の単身者数	2,381	530	538	483	445	385	2,695

(平成27年国勢調査)

資料：総務課

12. 住居の種類および所有関係別65歳以上世帯員のいる一般世帯

平成27年10月1日現在

(単位：世帯, 人)

区 分	世帯数	世帯人員	65歳以上 世帯人員	1世帯当り人員
65歳以上世帯員のいる一般世帯	13,465	29,587	19,852	2.20
住宅に住む一般世帯	13,431	29,516	19,808	2.20
主 世 帯	13,380	29,446	19,747	2.20
持 ち 家	10,315	24,038	15,747	2.33
公営・都市再生機構・公社の借家	2,108	3,726	2,811	1.77
民間の借家	940	1,639	1,168	1.74
給与住宅	17	43	21	2.53
間 借 り	51	70	61	1.37
住宅以外に住む一般世帯	34	71	44	2.09

(平成27年国勢調査)

資料：総務課

13. 産業（大分類）別・男女別15歳以上就業者数および就業者割合

各年10月1日現在

(単位：人，%)

区 分	年 次	平成22年			平成27年		
		総 数	男	女	総 数	男	女
総	数	33,407	19,774	13,633	32,098	18,466	13,632
第 1 次 産 業		599	373	226	591	371	220
農 業		597	372	225	589	369	220
林 業		1	1	-	2	2	-
漁 業		1	-	1	-	-	-
第 2 次 産 業		7,536	5,639	1,897	6,974	5,166	1,808
鉱業，採石業， 砂利採取業		2	2	-	3	3	-
建 設 業		1,920	1,645	275	1,757	1,503	254
製 造 業		5,614	3,992	1,622	5,214	3,660	1,554
第 3 次 産 業		22,412	12,077	10,335	21,439	11,051	10,388
電気・ガス・熱供 給・水道業		195	170	25	186	168	18
情 報 通 信 業		746	576	170	739	582	157
運輸業，郵便業		2,537	1,958	579	2,474	1,884	590
卸売業，小売業		6,037	3,132	2,905	5,298	2,486	2,812
金融業，保険業		824	391	433	621	281	340
不 動 産 業 ， 物 品 質 貸 業		600	408	192	635	401	234
学術研究，専門・技 術 サービス業		927	647	280	927	656	271
宿 泊 業 ， 飲 食 サービス業		1,480	701	779	1,414	553	861
生活関連サービス業， 娯 楽 業		1,192	534	658	1,111	468	643
教育，学習支援業		1,656	758	898	1,526	674	852
医 療 ， 福 祉		3,222	780	2,442	3,419	849	2,570
複合サービス事業		135	78	57	196	118	78
サービス業(他に分類 されないもの)		1,857	1,223	634	1,947	1,267	680
公務(他に分類される ものを除く)		1,004	721	283	946	664	282
分 類 不 能		2,860	1,685	1,175	3,094	1,878	1,216
割	第1次産業	1.8	1.9	1.7	1.8	2.0	1.6
合	第2次産業	22.6	28.5	13.9	21.7	28.0	13.3
	第3次産業	67.1	61.1	75.8	66.8	59.8	76.2

(国勢調査)

資料：総務課

(注) 総数には分類不能を含む。

14. 労働力状態・男女別15歳以上人口

各年10月1日現在

年次		区分	労働力人口					
			総数	就業者				
				総数	主に仕事	家事の 他仕事	通学と 仕事	休業者
平成 17年	総数	63,936	35,885	33,180	26,753	4,990	764	673
	男	31,059	21,720	19,914	18,823	290	389	412
	女	32,877	14,165	13,266	7,930	4,700	375	261
平成 22年	総数	64,037	36,426	33,407	27,175	4,915	739	578
	男	31,142	21,876	19,774	18,667	351	447	309
	女	32,895	14,550	13,633	8,508	4,564	292	269
平成 27年	総数	63,023	34,248	32,098	25,779	5,168	611	540
	15～64歳	42,516	30,252	28,268	23,152	4,155	610	351
	65歳以上	20,507	3,996	3,830	2,627	1,013	1	189
	男	30,296	19,913	18,466	17,427	433	302	304
	15～64歳	20,977	17,307	15,994	15,353	177	302	162
	65歳以上	9,319	2,606	2,472	2,074	256	-	142
	女	32,727	14,335	13,632	8,352	4,735	309	236
	15～64歳	21,539	12,945	12,274	7,799	3,978	308	189
	65歳以上	11,188	1,390	1,358	553	757	1	47

(国勢調査)

(注) 1. 総数には労働力状態「不詳」を含む。

2. 非労働力人口のその他とは、家事・通学以外（高齢者など）。

$$\text{労働力人口比率} = \frac{\text{労働力人口}}{\text{総数 (15歳以上人口)}} \times 100$$

$$\text{完全失業率} = \frac{\text{完全失業者}}{\text{労働力人口}} \times 100$$

(単位：人,%)

完全失業者	非労働力人口				労働力人口比率	完全失業率	区分	
	総数	家事	通学	その他			年次	
2,705	25,204	12,442	4,201	8,561	56.1	7.5	総数	平成17年
1,806	7,400	504	2,398	4,498	69.9	8.3	男	
899	17,804	11,938	1,803	4,063	43.1	6.3	女	
3,019	25,976	12,346	3,852	9,778	56.9	8.3	総数	平成22年
2,102	8,461	1,051	2,119	5,291	70.2	9.6	男	
917	17,515	11,295	1,733	4,487	44.2	6.3	女	
2,150	27,498	10,960	3,615	12,923	55.5	6.3	総数	平成27年
1,984	11,200	5,985	3,605	1,610	73.0	6.6	15～64歳	
166	16,298	4,975	10	11,313	19.7	4.2	65歳以上	
1,447	9,724	1,001	1,857	6,866	67.2	7.3	男	
1,313	3,101	267	1,854	980	84.8	7.6	15～64歳	
134	6,623	734	3	5,886	28.2	5.1	65歳以上	
703	17,774	9,959	1,758	6,057	44.6	4.9	女	
671	8,099	5,718	1,751	630	61.5	5.2	15～64歳	
32	9,675	4,241	7	5,427	12.6	2.3	65歳以上	

資料：総務課

15. 産業（大分類）・従業上の地位・男女別15歳以上就業者数

平成27年10月1日現在

区 分	総 数				男
	総 数	雇用者, 役員含む	自営業主, 家庭内職者 含む	家族従業者	総 数
総 数	32,098	27,195	2,496	754	18,466
農 業	589	96	263	230	369
林 業	2	2	-	-	2
漁 業	-	-	-	-	-
鉱業, 採石業, 砂利採取業	3	3	-	-	3
建 設 業	1,757	1,294	375	68	1,503
製 造 業	5,214	4,979	169	40	3,660
電気・ガス・熱供給・水道業	186	184	-	-	168
情 報 通 信 業	739	677	55	4	582
運 輸 業, 郵 便 業	2,474	2,374	77	7	1,884
卸 売 業, 小 売 業	5,298	4,850	288	135	2,486
金 融 業, 保 険 業	621	595	20	2	281
不動産業, 物品賃貸業	635	524	78	30	401
学術研究, 専門・技術サービス業	927	606	270	48	656
宿泊業, 飲食サービス業	1,414	1,239	121	48	553
生活関連サービス業, 娯楽業	1,111	874	169	54	468
教育, 学習支援業	1,526	1,394	119	8	674
医 療, 福 祉	3,419	3,267	96	41	849
複 合 サ ー ビ ス 事 業	196	195	-	-	118
サービス業(他に分類されないもの)	1,947	1,683	237	16	1,267
公務(他に分類されるものを除く)	946	946	-	-	664
分 類 不 能 の 産 業	3,094	1,413	159	23	1,878
(再掲) 第 1 次 産 業	591	98	263	230	371
(再掲) 第 2 次 産 業	6,974	6,276	544	108	5,166
(再掲) 第 3 次 産 業	21,439	19,408	1,530	393	11,051

(平成27年国勢調査)

16. 都市計画の地域区分別人口ならびに世帯の種類別世帯数および世帯人員

平成27年10月1日現在

区 分	人 口				
	総 数	うち 15歳未満	うち 65歳以上	男	女
総 数	72,664	9,485	20,507	35,212	37,452
都市計画区域	72,664	9,485	20,507	35,212	37,452
市街化区域	68,422	9,069	19,019	33,147	35,275
工業区域	1,894	325	433	963	931
商業区域	2,975	384	819	1,446	1,529
住居区域	63,553	8,360	17,767	30,738	32,815
市街化調整区域	4,242	416	1,488	2,065	2,177
非線引きの区域	-	-	-	-	-
都市計画区域以外の区域	-	-	-	-	-

(平成27年国勢調査)

(注) 1. 年齢「不詳」および世帯の種類「不詳」を含む。

2. 用途地域未設定の地域含む。

(単位:人)

			女			
雇用者, 役員含む	自営業主, 家庭内職者 含む	家族従業者	総 数	雇用者, 役員含む	自営業主, 家庭内職者 含む	家族従業者
15,303	1,974	144	13,632	11,892	522	610
60	252	57	220	36	11	173
2	-	-	-	-	-	-
-	-	-	-	-	-	-
3	-	-	-	-	-	-
1,096	372	16	254	198	3	52
3,508	119	9	1,554	1,471	50	31
167	-	-	18	17	-	-
534	46	-	157	143	9	4
1,797	75	-	590	577	2	7
2,214	228	27	2,812	2,636	60	108
263	15	-	340	332	5	2
334	58	6	234	190	20	24
416	233	4	271	190	37	44
467	78	5	861	772	43	43
355	101	8	643	519	68	46
632	37	-	852	762	82	8
764	79	3	2,570	2,503	17	38
118	-	-	78	77	-	-
1,071	181	5	680	612	56	11
664	-	-	282	282	-	-
838	100	4	1,216	575	59	19
62	252	57	220	36	11	173
4,607	491	25	1,808	1,669	53	83
9,796	1,131	58	10,388	9,612	399	335

資料：総務課

(単位:人,世帯)

世 帯 数			世 帯 人 員		区 分
総 数	一般世帯	施設等の世帯	一般世帯	施設等の世帯	
29,259	29,238	21	71,975	689	総 数
29,259	29,238	21	71,975	689	都 市 計 画 区 域
27,687	27,668	19	67,814	608	市 街 化 区 域
707	707	-	1,894	-	工 業 区 域
1,327	1,327	-	2,975	-	商 業 区 域
25,653	25,634	19	62,945	608	住 居 区 域
1,572	1,570	2	4,161	81	市街化調整区域
-	-	-	-	-	非線引きの区域
-	-	-	-	-	都市計画区域以外の区域

資料：総務課

17. 常住地による従業・通学市区町村別15歳以上就業者数および通学者数

各年10月1日現在

(単位:人)

区 分	平成22年			平成27年		
	総 数	就業者	通学者	総 数	就業者	通学者
八幡市に常住する者	37,259	33,407	3,852	35,713	32,098	3,615
八幡市で従業・通学	12,284	11,347	937	12,682	11,751	931
自 宅	2,112	2,112	-	2,193	2,193	-
自 宅 外	10,172	9,235	937	10,489	9,558	931
他市区町村で従業・通学	24,376	21,548	2,828	21,256	18,774	2,482
(流出先)						
京 都 府	9,841	8,139	1,702	9,059	7,383	1,676
京 都 市	5,482	4,437	1,045	4,977	3,969	1,008
北 区	277	134	143	241	119	122
上 京 区	277	163	114	265	171	94
左 京 区	415	258	157	334	183	151
中 京 区	600	485	115	539	442	97
東 山 区	252	193	59	273	169	104
下 京 区	596	534	62	531	470	61
南 区	667	620	47	633	589	44
右 京 区	229	183	46	230	176	54
伏 見 区	1,921	1,664	257	1,696	1,453	243
山 科 区	144	118	26	124	104	20
西 京 区	104	85	19	111	93	18
宇 治 市	1,028	705	323	924	614	310
亀 岡 市	34	25	9	25	20	5
城 陽 市	394	302	92	364	294	70
向 日 市	72	66	6	65	60	5
長 岡 京 市	227	221	6	239	217	22
京 田 辺 市	1,063	961	102	1,002	883	119
乙 訓 郡 大 山 崎 町	107	107	-	87	87	-
久 世 郡 久 御 山 町	1,094	1,042	52	1,052	999	53
綴 喜 郡 井 手 町	24	24	-	33	33	-
宇 治 田 原 町	77	77	-	55	55	-
その他の市町村	239	172	67	236	152	84
大 阪 府	11,663	11,020	643	10,718	10,148	570
大 阪 市	4,181	4,007	174	3,810	3,671	139
吹 田 市	160	117	43	156	114	42
高 槻 市	219	205	14	179	168	11
枚 方 市	4,569	4,387	182	4,381	4,221	160
寝 屋 川 市	535	475	60	479	429	50
その他の市町村	1,999	1,829	170	1,713	1,545	168
滋 賀 県	342	244	98	330	250	80
大 津 市	117	89	28	125	95	30
その他の市町村	225	155	70	205	155	50
奈 良 県	198	133	65	189	136	53
兵 庫 県	297	258	39	306	268	38
その他の県	146	134	12	282	255	27

(国勢調査)

資料：総務課

18. 従業地・通学地による常住市区町村別15歳以上就業者数および通学者数

各年10月1日現在

(単位:人)

区 分	平成22年			平成27年		
	総 数	就業者	通学者	総 数	就業者	通学者
八幡市で従業・通学	25,594	24,035	1,559	27,548	26,120	1,428
八幡市に常住する者	12,284	11,347	937	12,682	11,751	931
自 宅	2,112	2,112	-	2,193	2,193	-
自 宅 外	10,172	9,235	937	10,489	9,558	931
他市区町村に常住	10,822	10,556	266	12,719	12,462	257
(流入元)						
京 都 府	5,670	5,425	245	6,632	6,403	229
京 都 市	1,934	1,883	51	2,227	2,186	41
北 区	59	59	-	77	77	-
上 京 区	38	38	-	44	44	-
左 京 区	88	87	1	79	78	1
中 京 区	64	64	-	55	55	-
東 山 区	35	33	2	34	33	1
下 京 区	51	51	-	63	62	1
南 区	122	120	2	166	165	1
右 京 区	119	119	-	147	144	3
伏 見 区	1,098	1,058	40	1,252	1,220	32
山 科 区	128	123	5	142	140	2
西 京 区	132	131	1	168	168	-
宇 治 市	971	889	82	1,113	1,042	71
亀 岡 市	43	42	1	42	42	-
城 陽 市	573	548	25	699	680	19
向 日 市	88	88	-	105	104	1
長 岡 京 市	163	162	1	191	191	-
京 田 辺 市	1,112	1,073	39	1,317	1,266	51
乙 訓 郡 大 山 崎 町	52	52	-	69	69	-
久 世 郡 久 御 山 町	275	245	30	316	284	32
綴 喜 郡 井 手 町	47	47	-	60	60	-
宇 治 田 原 町	72	68	4	77	76	1
その他の市町村	340	328	12	416	403	13
大 阪 府	4,696	4,681	15	5,513	5,488	25
大 阪 市	185	183	2	220	218	2
吹 田 市	27	27	-	30	30	-
高 槻 市	153	153	-	228	227	1
枚 方 市	3,355	3,345	10	3,816	3,809	7
寝 屋 川 市	322	321	1	373	365	8
その他の市町村	654	652	2	846	839	7
滋 賀 県	165	161	4	202	201	1
大 津 市	74	73	1	125	125	-
その他の市町村	91	88	3	77	76	1
奈 良 県	164	163	1	212	212	-
兵 庫 県	94	93	1	99	99	-
その他の県	33	33	-	61	59	2

(国勢調査)

資料：総務課

19. 人口集中地区 (D. I. D)

各年10月1日現在

区 分	年 次	平成12年	平成17年	平成22年	平成27年
	人口集中地区面積 (km^2)		7.0	6.9	7.1
人口集中地区人口 (人)		67,336	65,679	64,227	66,888
人口集中地区内人口密度 (人/ km^2)		9,606	9,478	9,072	8,801
総面積に占める割合 (%)		28.7	28.4	29.1	31.2
総人口に占める割合 (%)		91.4	88.5	86.5	92.1

(国勢調査)

資料：総務課

(注) 人口集中地区とは、国勢調査区のうち人口密度が 1km^2 あたり4,000人以上の調査区が隣接し、その人口が5,000人以上となる地域。

20. 昼間人口

各年10月1日現在

区 分	年 次	平成12年	平成17年	平成22年	平成27年
	昼間人口(人) A		57,549	61,419	62,301
夜間人口(人) B		73,638	74,231	74,227	72,664
流入超過数(人) A-B		Δ 16,089	Δ 12,812	Δ 11,926	Δ 8,431
昼夜間人口比率(%) A/B \times 100		78.2	82.7	83.9	88.4

(国勢調査)

資料：総務課

21. 府内市町村別常住人口および昼間人口

平成27年10月1日現在

(単位：人,%)

区分 市町村名	昼間人口	夜間人口	流入超過	昼夜間人口比率	
京 都 府 計	2,656,353	2,610,353	46,000	101.8	
京 都 市	1,608,216	1,475,183	133,033	109.0	
福 知 山 市	83,432	78,935	4,497	105.7	
舞 鶴 市	82,767	83,990	△ 1,223	98.5	
綾 部 市	34,822	33,821	1,001	103.0	
宇 治 市	162,671	184,678	△ 22,007	88.1	
宮 津 市	19,691	18,426	1,265	106.9	
亀 岡 市	76,543	89,479	△ 12,936	85.5	
城 陽 市	63,578	76,869	△ 13,291	82.7	
向 日 市	42,888	53,380	△ 10,492	80.3	
長 岡 京 市	73,379	80,090	△ 6,711	91.6	
八 幡 市	64,233	72,664	△ 8,431	88.4	
京 田 辺 市	70,910	70,835	75	100.1	
京 丹 後 市	53,394	55,054	△ 1,660	97.0	
南 丹 市	34,644	33,145	1,499	104.5	
木 津 川 市	57,302	72,840	△ 15,538	78.7	
乙 訓 郡 大 山 崎 町	13,110	15,181	△ 2,071	86.4	
久 世 郡 久 御 山 町	28,086	15,805	12,281	177.7	
綴 喜 郡 井 手 町	6,865	7,910	△ 1,045	86.8	
	宇 治 田 原 町	9,234	9,319	△ 85	99.1
相 楽 郡 笠 置 町	1,122	1,368	△ 246	82.0	
	和 束 町	3,382	3,956	△ 574	85.5
	精 華 町	28,525	36,376	△ 7,851	78.4
	南 山 城 村	2,220	2,652	△ 432	83.7
船 井 郡 京 丹 波 町	13,543	14,453	△ 910	93.7	
与 謝 郡 伊 根 町	1,979	2,110	△ 131	93.8	
	与 謝 野 町	19,817	21,834	△ 2,017	90.8

(平成27年国勢調査)

資料：総務課

(注) 年齢不詳を除く。

6 産業・経済

[事業所]

1. 事業所の推移（大分類）（民間）

平成24年は2月1日、26年は7月1日、28年は6月1日現在

（単位：所、人）

年次 区分 産業	平成24年			平成26年			平成28年		
	事業 所数	従業 者数	1事業所 当りの 従業者数	事業 所数	従業 者数	1事業所 当りの 従業者数	事業 所数	従業 者数	1事業所 当りの 従業者数
総数	1,831	19,537	10.7	1,946	21,081	10.8	1,964	23,003	11.7
農業	4	21	5.3	5	29	5.8	6	37	6.2
林業	-	-	-	-	-	-	-	-	-
漁業	-	-	-	-	-	-	-	-	-
鉱業，採石業，砂利採取業	-	-	-	-	-	-	-	-	-
建設業	140	839	6.0	149	866	5.8	144	794	5.5
製造業	228	3,601	15.8	234	3,991	17.1	242	4,681	19.3
電気・ガス・熱供給・水道業	1	45	45.0	1	51	51.0	2	72	36.0
情報通信業	13	85	6.5	9	21	2.3	10	89	8.9
運輸業，郵便業	111	2,970	26.8	138	3,129	22.7	140	3,814	27.2
卸売業，小売業	513	4,931	9.6	532	5,248	9.9	528	5,457	10.3
金融業，保険業	16	157	9.8	17	174	10.2	17	163	9.6
不動産業，物品賃貸業	118	459	3.9	126	446	3.5	121	451	3.7
学術研究， 専門・技術サービス業	40	155	3.9	42	169	4.0	39	159	4.1
宿泊業，飲食サービス業	164	1,558	9.5	181	1,678	9.3	190	2,027	10.7
生活関連サービス業，娯楽業	163	983	6.0	167	961	5.8	164	969	5.9
教育，学習支援業	53	315	5.9	51	313	6.1	54	364	6.7
医療，福祉	127	2,367	18.6	137	2,889	21.1	149	2,655	17.8
複合サービス事業	9	95	10.6	9	251	27.9	9	259	28.8
サービス業 （他に分類されないもの）	131	956	7.3	148	865	5.8	149	1,012	6.8

（平成26年は経済センサス-基礎調査、平成24年・28年は経済センサス-活動調査）

資料：総務課

2. 市区町村別事業所数および従業者数（民営）

平成26年は7月1日現在、平成28年は6月1日現在、令和元年は6月から翌年3月までが調査期間

（単位：所、人、%）

市町村名	事業所数				従業者数			
	令和元年	平成28年	増加数(参考)	増加率(参考)	平成28年	平成26年	増加数(参考)	増加率(参考)
京 都 府	138,744	113,774	24,970	21.9	1,137,370	1,153,495	△ 16,125	△ 1.4
京 都 市	89,373	70,637	18,736	26.5	739,542	746,742	△ 7,200	△ 1.0
北 区	5,660	5,119	541	10.6	41,830	40,326	1,504	3.7
上 京 区	5,930	5,048	882	17.5	38,477	40,136	△ 1,659	△ 4.1
左 京 区	8,201	6,719	1,482	22.1	69,621	69,678	△ 57	△ 0.1
中 京 区	12,904	9,871	3,033	30.7	98,191	102,087	△ 3,896	△ 3.8
東 山 区	6,972	4,192	2,780	66.3	31,034	33,154	△ 2,120	△ 6.4
下 京 区	10,899	8,502	2,397	28.2	119,516	119,581	△ 65	△ 0.1
南 区	7,431	5,743	1,688	29.4	90,306	89,413	893	1.0
右 京 区	9,302	7,648	1,654	21.6	72,048	72,382	△ 334	△ 0.5
伏 見 区	11,457	9,181	2,276	24.8	101,661	101,769	△ 108	△ 0.1
山 科 区	5,406	4,446	960	21.6	41,476	43,458	△ 1,982	△ 4.6
西 京 区	5,211	4,168	1,043	25.0	35,382	34,758	624	1.8
福 知 山 市	4,321	3,842	479	12.5	37,476	37,819	△ 343	△ 0.9
舞 鶴 市	3,966	3,693	273	7.4	29,805	29,713	92	0.3
綾 部 市	1,680	1,531	149	9.7	15,063	14,883	180	1.2
宇 治 市	6,423	5,413	1,010	18.7	54,794	60,382	△ 5,588	△ 9.3
宮 津 市	1,306	1,234	72	5.8	8,065	8,737	△ 672	△ 7.7
亀 岡 市	3,654	3,090	564	18.3	27,474	27,644	△ 170	△ 0.6
城 陽 市	2,801	2,392	409	17.1	21,463	22,287	△ 824	△ 3.7
向 日 市	2,021	1,790	231	12.9	14,110	13,924	186	1.3
長 岡 京 市	3,009	2,601	408	15.7	30,067	30,567	△ 500	△ 1.6
八 幡 市	2,388	1,964	424	21.6	23,003	21,081	1,922	9.1
京 田 辺 市	2,401	1,960	441	22.5	23,632	23,932	△ 300	△ 1.3
京 丹 後 市	4,095	4,079	16	0.4	22,368	23,002	△ 634	△ 2.8
南 丹 市	1,661	1,400	261	18.6	12,552	12,347	205	1.7
木 津 川 市	2,289	1,878	411	21.9	15,547	15,332	215	1.4
久 御 山 町	1,889	1,579	310	19.6	23,447	24,700	△ 1,253	△ 5.1
井 手 町	369	335	34	10.1	3,998	4,807	△ 809	△ 16.8
宇 治 田 原 町	513	429	84	19.6	5,220	5,253	△ 33	△ 0.6
その他町村	4,585	3,927	658	16.8	29,744	30,343	△ 599	△ 2.0

（平成26年・令和元年は経済センサス-基礎調査、平成28年は経済センサス-活動調査）

資料：総務課

（注）従業者数については、平成28年調査が最新の集計となる。

[工 業]

3. 工業の推移

各年12月31日現在

(単位：所, 人, 万円)

年次	区分	事業所数	従業者数	製造品出荷額等
平成2年		149 (204)	3,459 (3,577)	12,445,484 (12,522,994)
3		144	3,423	12,006,628
4		142	3,311	10,472,731
5		136	3,157	9,958,579
6		131	3,256	10,027,457
7		134 (190)	3,209 (3,331)	9,611,946 (9,695,370)
8		124	3,279	9,798,861
9		128	3,380	10,752,619
10		159 (239)	3,747 (3,915)	10,838,426 (10,932,136)
11		147	3,774	10,385,341
12		151 (224)	3,716 (3,861)	11,075,427 (11,243,101)
13		137	3,376	9,898,289
14		132	3,298	9,440,754
15		130 (186)	3,281 (3,397)	9,411,114 (9,494,108)
16		115	3,102	9,417,987
17		118 (169)	3,159 (3,270)	10,091,826 (10,187,238)
18		113	3,174	11,229,024
19		137	4,109	13,731,723
20		135 (183)	3,775 (3,883)	14,545,637 (14,646,791)
21		123	3,250	9,699,806
22		123	3,323	9,881,646
23		127 (181)	3,138 (3,257)	10,352,681 (10,521,572)
24		118	3,460	11,091,557
25		112	3,864	10,772,127
26		113	4,023	12,890,652
27		128 (180)	4,170 (4,286)	14,283,938 (14,442,461)
28		120	4,348	13,547,585
29		116	4,672	13,832,230
30		119	4,802	14,737,827
令和元年		117	4,680	15,484,725

(工業統計調査、経済センサス-活動調査)

資料：総務課

(注) 1. 従業者4人以上の事業所の数値。

2. ()内は全数の数値。

3. 公表数値は、経済産業省が公表する数値と相違することがある。

4. 事業所数・従業者数について、平成23年は平成24年2月1日現在、平成27年以降は翌年6月1日現在の数値。製造品出荷額等は、各年1年間の数値。

4. 産業別工業の状況

各年12月31日現在

(単位：所, 人, 万円)

区分 年次・産業	事業所数				従業者数	原材料 使用額等	製造品 出荷額等
	総数	会社等	組合 その他の 法人	個人			
平成27年	128	121	-	7	4,170	7,890,487	14,283,938
28	120	118	-	2	4,348	7,557,142	13,547,585
29	116	114	-	2	4,672	7,777,956	13,832,230
30	119	117	-	2	4,802	8,022,812	14,737,827
令和元年	117	115	-	2	4,680	8,031,871	15,484,725
食料品	10	9	-	1	1,731	2,373,973	4,061,498
飲料・たばこ・飼料	-	-	-	-	-	-	-
繊維	5	4	-	1	46	76,430	170,912
木材・木製品	4	4	-	-	78	362,303	454,466
家具・装備品	4	4	-	-	124	136,095	266,181
パルプ・紙	5	5	-	-	53	26,719	52,166
印刷	2	2	-	-	53	X	X
化学	2	2	-	-	28	X	X
石油・石炭	-	-	-	-	-	-	-
プラスチック製品	13	13	-	-	276	323,473	572,798
ゴム製品	-	-	-	-	-	-	-
皮革	-	-	-	-	-	-	-
窯業・土石	1	1	-	-	11	X	X
鉄鋼	3	3	-	-	63	305,853	382,411
非鉄金属	1	1	-	-	20	X	X
金属製品	25	25	-	-	459	472,919	895,511
はん用機械	7	7	-	-	399	1,484,139	2,089,874
生産用機械	19	19	-	-	762	1,745,173	5,119,471
業務用機械	4	4	-	-	121	108,735	217,759
電子部品	2	2	-	-	60	X	X
電気機械	5	5	-	-	320	284,954	600,964
情報通信	-	-	-	-	-	-	-
輸送用機械	2	2	-	-	45	X	X
その他	3	3	-	-	31	17,658	39,455

(工業統計調査、経済センサス-活動調査)

資料：総務課

(注) 1. 従業者4人以上の事業所の数値。

2. 事業所数・従業者数について、平成27年以降は翌年6月1日現在の数値。

原材料使用額等及び製造品出荷額等は、各年1年間の数値。

5. 市区町村別結果表

令和2年6月1日現在

市区町村別	区分	事業所数		従業者数			現金給与総額			
		前年比	構成比	前年比	構成比	前年比	構成比			
京 都 府 計		4,110	99.8	100.0	144,746	100.0	100.0	66,407,627	100.9	100.0
京 都 市 計		2,059	100.4	50.1	63,390	101.1	43.8	30,477,659	102.1	45.9
北 京 区		99	92.5	2.4	1,292	97.2	0.9	422,458	98.0	0.6
上 京 区		185	101.1	4.5	2,417	100.8	1.7	807,439	102.6	1.2
左 京 区		96	100.0	2.3	1,722	102.0	1.2	618,435	102.9	0.9
中 京 区		185	99.5	4.5	7,901	103.1	5.5	4,653,482	103.8	7.0
東 山 区		65	94.2	1.6	1,313	95.6	0.9	615,943	97.1	0.9
下 京 区		143	99.3	3.5	2,078	99.0	1.4	735,692	99.2	1.1
南 区		511	106.5	12.4	18,257	102.5	12.6	8,843,385	101.8	13.3
右 京 区		262	97.8	6.4	11,919	99.4	8.2	6,778,617	103.8	10.2
伏 見 区		323	103.5	7.9	12,038	103.2	8.3	5,190,428	101.6	7.8
山 科 区		131	92.9	3.2	3,434	92.8	2.4	1,492,873	95.9	2.2
西 京 区		59	92.2	1.4	1,019	102.9	0.7	318,907	107.7	0.5
福 知 山 市		142	98.6	3.5	7,632	99.9	5.3	3,207,703	95.9	4.8
舞 鶴 市		100	99.0	2.4	4,062	98.6	2.8	1,878,314	102.4	2.8
綾 部 市		91	100.0	2.2	5,339	95.0	3.7	2,354,951	98.7	3.5
宇 治 市		294	97.7	7.2	10,099	99.2	7.0	4,522,678	101.0	6.8
宮 津 市		22	110.0	0.5	401	109.9	0.3	135,408	108.1	0.2
亀 岡 市		152	100.7	3.7	5,726	101.7	4.0	2,117,714	100.8	3.2
城 陽 市		107	95.5	2.6	4,070	94.6	2.8	1,850,166	100.8	2.8
向 日 市		41	95.3	1.0	1,435	91.1	1.0	551,399	93.6	0.8
長 岡 京 市		82	96.5	2.0	5,413	95.0	3.7	3,502,292	94.5	5.3
八 幡 市		117	98.3	2.8	4,680	97.5	3.2	1,713,572	104.1	2.6
京 田 辺 市		82	103.8	2.0	4,278	100.9	3.0	2,208,310	100.6	3.3
京 丹 後 市		166	100.0	4.0	4,396	98.9	3.0	1,522,483	101.9	2.3
南 丹 市		86	104.9	2.1	3,280	99.2	2.3	1,363,784	96.8	2.1
木 津 川 市		53	100.0	1.3	1,322	108.4	0.9	540,752	116.1	0.8
乙 訓 郡	大山崎町	14	100.0	0.3	2,778	119.1	1.9	1,502,346	101.8	2.3
久 世 郡	久御山町	249	99.2	6.1	8,221	98.3	5.7	3,695,121	100.0	5.6
綴 喜 郡	井手町	22	100.0	0.5	1,025	98.4	0.7	328,681	108.8	0.5
	宇治田原町	64	103.2	1.6	2,749	101.4	1.9	1,304,591	102.7	2.0
相 楽 郡	笠置町	4	100.0	0.1	43	113.2	0.0	16,861	95.5	0.0
	和束町	12	92.3	0.3	169	92.9	0.1	27,545	103.2	0.0
	精華町	30	100.0	0.7	1,642	102.4	1.1	663,265	100.6	1.0
	南山城村	3	100.0	0.1	26	86.7	0.0	2,649	96.7	0.0
船 井 郡	京丹波町	44	97.8	1.1	1,381	99.4	1.0	557,812	109.2	0.8
与 謝 郡	伊根町	4	100.0	0.1	36	97.3	0.0	8,387	99.6	0.0
	与謝野町	70	95.9	1.7	1,153	94.2	0.8	353,184	99.8	0.5

(工業統計調査)

(注) 1. 従業者4人以上の事業所(工業)

2. 公表数値は、経済産業省が公表する数値と相違することがある。

(単位：所, %, 人, 万円)

原材料使用額等			製造品出荷額等			付加価値額		
	前年比	構成比		前年比	構成比		前年比	構成比
276,706,144	95.6	100.0	564,796,040	95.6	100.0	220,747,250	97.1	100.0
102,097,905	92.3	36.9	245,525,564	92.1	43.5	91,457,641	92.2	41.4
1,098,168	99.2	0.4	2,754,099	97.9	0.5	1,564,810	99.1	0.7
1,424,384	104.8	0.5	3,190,203	98.6	0.6	1,593,438	94.3	0.7
853,145	96.8	0.3	2,235,080	95.7	0.4	1,246,642	92.9	0.6
18,086,516	81.1	6.5	31,834,972	87.9	5.6	12,906,223	95.0	5.8
1,852,137	98.9	0.7	3,528,113	94.1	0.6	1,497,200	89.8	0.7
1,751,509	97.8	0.6	3,518,482	100.9	0.6	1,618,857	101.6	0.7
27,392,930	92.2	9.9	50,367,870	97.0	8.9	20,190,663	98.4	9.1
22,917,931	97.7	8.3	45,883,850	92.0	8.1	21,563,568	86.3	9.8
21,432,846	95.1	7.7	93,195,911	90.1	16.5	26,021,875	90.6	11.8
4,767,459	93.1	1.7	7,832,132	94.1	1.4	2,655,435	90.9	1.2
520,880	101.5	0.2	1,184,852	105.7	0.2	598,930	108.1	0.3
17,976,829	99.9	6.5	31,339,202	94.1	5.5	12,054,533	88.6	5.5
8,452,762	107.4	3.1	18,427,364	108.2	3.3	9,240,722	105.6	4.2
8,187,162	100.6	3.0	14,653,365	101.4	2.6	5,768,641	118.9	2.6
33,807,737	94.0	12.2	68,345,371	96.2	12.1	33,435,435	97.3	15.1
447,378	101.3	0.2	1,096,319	114.8	0.2	590,345	126.6	0.3
7,292,676	98.1	2.6	13,003,451	99.3	2.3	5,071,583	101.1	2.3
5,326,778	103.4	1.9	9,472,523	100.3	1.7	3,741,584	95.7	1.7
1,631,010	86.9	0.6	3,291,295	89.5	0.6	1,501,962	90.2	0.7
18,363,375	97.3	6.6	31,711,007	98.9	5.6	9,039,577	110.7	4.1
8,031,871	100.1	2.9	15,484,725	105.1	2.7	6,822,376	112.1	3.1
11,886,059	105.8	4.3	23,224,756	100.6	4.1	9,925,720	95.0	4.5
3,511,051	91.2	1.3	7,258,275	95.8	1.3	3,371,659	101.6	1.5
9,723,392	83.6	3.5	16,999,143	87.6	3.0	6,437,816	95.9	2.9
2,615,875	97.3	0.9	4,437,026	102.2	0.8	1,677,492	120.2	0.8
10,322,829	100.1	3.7	13,426,839	104.0	2.4	2,785,000	134.9	1.3
14,486,245	101.1	5.2	23,955,580	98.2	4.2	8,593,693	95.4	3.9
1,363,564	102.9	0.5	2,382,924	108.7	0.4	862,366	115.5	0.4
4,953,453	99.7	1.8	8,531,084	101.3	1.5	3,082,306	99.4	1.4
47,003	99.4	0.0	92,443	99.5	0.0	41,908	99.0	0.0
72,268	91.8	0.0	150,229	92.6	0.0	71,966	93.0	0.0
1,857,954	108.9	0.7	4,558,892	115.7	0.8	2,413,841	133.6	1.1
18,208	69.8	0.0	39,046	85.5	0.0	19,295	106.4	0.0
2,802,354	99.1	1.0	5,083,504	102.7	0.9	2,030,345	107.3	0.9
10,677	95.7	0.0	39,026	102.2	0.0	23,431	105.9	0.0
1,419,729	72.8	0.5	2,267,087	79.6	0.4	686,013	90.1	0.3

資料：総務課

[商 業]

6. 商業の推移

年次	区 分	事業所数			従業者数			年間商品販売額	
		総 数	卸売業	小売業	総 数	卸売業	小売業	総 数	卸売業
昭和49年		421	29	392	1,267	168	1,099	782,277	220,795
51		567	36	531	1,714	213	1,501	1,358,277	371,424
54		607	59	548	1,861	338	1,523	2,103,727	637,124
57		607	59	548	2,154	378	1,776	3,455,243	1,349,363
60		591	74	517	2,510	411	2,099	4,124,593	1,371,977
63		594	73	521	2,657	470	2,187	5,046,545	2,137,735
平成3年		619	84	535	2,610	501	2,109	5,703,951	2,110,782
6		604	82	522	3,178	576	2,602	6,405,711	2,246,646
9		613	99	514	3,385	716	2,669	8,801,454	4,237,999
11		613	117	496	3,869	919	2,950	10,705,447	6,400,329
14		577	121	456	4,340	1,218	3,122	13,546,666	8,691,925
16		569	130	439	4,488	1,391	3,097	15,323,066	10,507,213
19		532	128	404	4,941	1,394	3,547	17,729,594	11,891,928
26		391	103	288	3,698	838	2,860	16,999,300	10,371,300

(商業統計調査)

(注) 1. 昭和54年・57年・63年、平成9年・14年・16年・19年は6月1日現在。

昭和47年・49年・51年・60年は5月1日現在。平成3年・6年・11年・26年は7月1日現在。

2. 売り場面積は小売業のみの数値。
3. 昭和60年以降は小売業に飲食店を含まない。
4. 平成26年年間商品販売額は百万円未満を四捨五入のうえ記載。
5. 平成26年調査は、調査設計の大幅変更を行ったこと等に伴い、前回実施の平成19年調査の数値とは接続しない。

(単位：所, 人, 万円, m²)

小売業	売 場 積 面	1事業所当たり年間商品販売額			従業者1人当たり年間商品販売額			区 分 年 次
		総 数	卸売業	小売業	総 数	卸売業	小売業	
561,482	11,523	1,858	7,614	1,432	617	1,314	511	昭和49年
986,853	14,021	2,396	10,317	1,858	792	1,744	657	51
1,466,603	17,549	3,466	10,799	2,676	1,130	1,885	963	54
2,105,880	17,840	5,692	22,871	3,843	1,604	3,570	1,186	57
2,752,616	26,197	6,979	18,540	5,324	1,643	3,338	1,311	60
2,908,810	27,967	8,496	29,284	5,583	1,899	4,548	1,330	63
3,593,169	29,203	9,215	25,128	6,716	2,185	4,213	1,704	平成3年
4,159,065	35,302	10,605	27,398	7,968	2,016	3,900	1,598	6
4,563,455	33,805	14,358	42,808	8,878	2,600	5,919	1,710	9
4,305,118	37,451	17,464	54,704	8,680	2,767	6,964	1,459	11
4,854,741	47,859	23,478	71,834	10,646	4,019	8,026	2,928	14
4,815,853	56,936	26,977	81,451	10,970	3,415	7,559	1,555	16
5,837,666	101,097	33,389	93,637	14,450	4,531	9,312	2,215	19
6,628,000	87,009	43,476	100,692	23,014	4,597	12,376	2,317	26

資料：総務課

7. 業種別商業の状況

平成26年7月1日現在

(単位：所, 人, 万円, m²)

業種	事業所数	従業者数	年間商品 販売額	売場 面積
総数	391	3,698	16,999,300	87,009
卸売業計	103	838	10,371,300	-
各種商品卸売業	1	12	X	-
繊維・衣服等卸売業	5	17	37,400	-
飲食料品卸売業	20	361	7,767,200	-
建築材料、鉱物・金属 材料等卸売業	36	201	1,191,800	-
機械器具卸売業	22	146	670,800	-
その他の卸売業	19	101	X	-
小売業計	288	2,860	6,628,000	87,009
各種商品小売業	1	247	X	X
織物・衣服・身の回り 品小売業	36	242	263,600	8,751
飲食料品小売業	82	987	1,177,700	12,419
機械器具小売業	55	364	1,637,000	12,455
その他の小売業	98	933	X	X
無店舗小売業	16	87	207,500	-

(商業統計調査)

資料：総務課

[農 業]

8. 農家数および農業人口

各年2月1日現在

(単位：戸,人)

年次	区 分	農 家 数			農 家 人 口			
		総 数	専 業	第1種兼業	第2種兼業	総 数	男	女
平成12年		507(652)	81	125	301	2,999	1,467	1,532
17		357(544)	90	96	171	1,623	788	835
22		335(524)	120	62	153	1,426	677	749
27		311(495)	118	40	153	1,231	585	646
令和2年		239(409)	-	-	-	860	427	433

(農林業センサス)

資料：総務課

(注) 1. 農家数は販売農家(経営耕地面積が30a以上または農産物販売金額が50万円以上の農家)の数を記載。

2. () 内は総農家数。

9. 基幹的農業従事者数

各年2月1日現在

(単位：人)

区 分	平成12年	平成17年	平成22年	平成27年	令和2年
総 数	652	562	569	452	379
男	351	312	319	285	244
女	301	250	250	167	135

(農林業センサス)

資料：総務課

(注) 基幹的農業従事者とは、15歳以上の世帯員のうち、ふだん仕事として主に自営農業に従事している者をいう。

10. 雇用状況（実人数）

各年2月1日現在 (単位：人)

年次	区分		
	総数	常雇い	臨時雇い
平成22年	740	17	723
27	484	37	447
令和2年	254	36	218

(農林業センサス)

資料：総務課

(注) 1. 常雇いとは、年間7か月以上の契約で主に農業経営のために雇った人をいう。

2. 臨時雇いとは、常雇いに該当しない、日雇い、季節雇いなど農業経営のために一時的に雇った人のことをいう。

11. 経営耕地面積

各年2月1日現在 (単位：a)

年次	総数	田		畑		樹園地	樹園地		
			休耕地		休耕地		果樹園	茶園	その他
平成22年	34,050	25,608	2,346	5,517	416	2,925	-	-	-
27	33,259	25,668	1,180	5,284	403	2,307	-	-	-
令和2年	31,321	22,362	-	5,330	-	3,629	-	-	-

(農林業センサス)

資料：総務課

12. 経営耕地面積規模別経営体数

各年2月1日現在 (単位：経営体)

年次	総数	区分						
		0.3ha未満	0.3～ 0.5ha未満	0.5～ 1ha未満	1.0～ 1.5ha未満	1.5～ 2.0ha未満	2.0ha以上	
平成22年	337	2	56	148	79	33	19	
27	315	4	59	132	68	28	24	
令和2年	244	7	49	90	48	19	31	

(農林業センサス)

資料：総務課

13. 農産物出荷先別経営体数

各年2月1日現在

(単位：経営体)

年次	区分	総数	販売なし	農協	卸売市場	小売業者	食品製造業・外食産業	消費者に直接販売	その他
平成22年		337	36	67	151	50	7	136	49
27		315	34	98	110	64	9	112	48
令和2年		244	28	77	97	48	10	94	27

(農林業センサス)

資料：総務課

(注) 出荷先が複数の場合があるため、個々の内訳と総数は一致しない。

14. 農産物販売金額規模別経営体数

各年2月1日現在

(単位：経営体)

年次	区分	総数	販売なし	50万円未満	50～100万円	100～300万円	300～500万円	500万～1,000万円	1,000万円以上
平成22年		337	36	70	55	78	36	32	30
27		315	34	85	45	69	31	21	30
令和2年		244	28	53	46	45	21	19	32

(農林業センサス)

資料：総務課

15. 米、麦の収穫量

(単位：ha, kg, t)

年次	区分	水 稻			麦 (小麦)		
		作付面積	10a当り収穫量	収穫量	作付面積	10a当り収穫量	収穫量
平成28年		250	539	1,350	-	-	-
29		243	530	1,290	-	-	-
30		242	524	1,270	-	-	-
令和元年		244	535	1,310	-	-	-
2		241	520	1,250	-	-	-

資料：近畿農政局統計部生産流通消費統計課

16. 農地移動状況

(単位：件, a)

年 度	区 分	総 数		第 3 条		第4条・第5条許可		第4条・第5条届出	
		件 数	面 積	件 数	面 積	件 数	面 積	件 数	面 積
平成28年度		77	1,295	48	716	14	279	15	300
29		62	860	29	494	15	209	18	157
30		53	1,062	22	389	9	303	22	370
令和元年度		60	896	34	585	16	262	10	49
2		50	750	27	441	14	254	9	55

資料：農業委員会事務局

- (注) 1. 第3条（権利移動）第4条（農地の転用）第5条（権利移動の伴う転用）
 2. 第4条・第5条許可とは、市街化調整区域内の農地転用（件数・面積）
 3. 第4条・第5条届出とは、市街化区域内の農地転用（件数・面積）

17. 用途別農地転用状況

(単位：件, a)

年 度	区 分	件 数				面 積			
		総 数	住宅用地	工場用地	その他	総面積	住宅用地	工場用地	その他
平成28年度		29	2	-	27	579	32	-	547
29		33	3	-	30	366	10	-	356
30		31	8	2	21	673	91	74	508
令和元年度		26	6	-	20	311	30	-	281
2		23	5	-	18	309	22	-	287

資料：農業委員会事務局

[金 融]

18. 金融機関の状況

各年3月末日現在

(単位：件)

区 分	年 次	平成29年	平成30年	平成31年	令和2年	令和3年
		総 数	7	7	7	7
銀 行		4	4	4	4	4
相 互 銀 行		-	-	-	-	-
信 用 金 庫		2	2	2	2	2
農 協		1	1	1	1	1

資料：商工観光課

[観 光]

19. 主要観光地の観光入込客数

(単位：人)

区 分	年 次	平成28年	平成29年	平成30年	令和元年	令和2年
		総 数	2,065,319	2,601,890	2,187,672	2,289,244
流れ橋（上津屋橋）		89,980	102,307	63,446	71,697	99,395
淀川河川公園背割堤地区		412,738	778,403	264,639	275,497	343,698
さくらであい館		-	97,210	82,287	72,413	29,369
石清水八幡宮		1,140,000	1,154,000	1,026,000	1,051,000	987,000
松花堂庭園・美術館		38,206	34,719	24,645	27,422	13,132
こども動物園		37,624	31,818	29,588	37,664	30,695
四季彩館		50,739	105,474	97,143	85,899	75,251
男山レクリエーションセンター		55,064	50,406	41,329	48,474	26,164
八幡市民スポーツ公園		63,195	62,386	62,531	65,172	52,162
八幡市文化センター		156,497	144,714	140,188	135,054	59,825
観 光 農 園		17,676	16,368	22,434	25,559	21,798
そ の 他 社 寺		-	15,219	14,517	25,968	15,468
背割堤さくらまつり		-	-	303,329	352,030	-
やわた太鼓まつり		3,600	3,600	3,800	2,800	-
そ の 他 イ ベ ン ト		-	5,266	11,796	12,595	1,171

(注) 1. さくらであい館は平成29年から観光地点に追加。

資料：商工観光課

2. 平成30年から淀川河川公園背割堤地区と背割堤さくらまつりを分けて表記。

3. 令和2年の背割堤さくらまつり及びやわた太鼓まつりは新型コロナウイルス感染症の影響で中止。

7 建設・住宅

[建設]

1. 都市計画区域

令和3年4月1日現在

(単位：ha)

区 分	都市計画区域		都市計画区域外
	市街化区域	市街化調整区域	
指定面積	2,435.0	1,038.3	1,396.7

資料：都市整備課

2. 地域地区

令和3年4月1日現在

(単位：ha)

区 分		指定面積	区 分		指定面積
用 途 地 域	第一種低層住居専用地域	129.7	高 度 地 区	第一種高度地区	124.8
	第二種低層住居専用地域	13.1		第二種高度地区	356.1
	第一種中高層住居専用地域	334.5		(綴喜都計 355.1)	(京都都計 1.0)
	第二種中高層住居専用地域	45.0		第三種高度地区	263.8
	第一種住居地域	237.4		第四種高度地区	111.4
	第二種住居地域	21.5		(綴喜都計 99.4)	(京都都計 12.0)
	準住居地域	11.3		第五種高度地区	50.5
	近隣商業地域	33.6		防火地域	4.0
	商業地域	4.0		準防火地域	34.0
	準工業地域	99.6		第一種特別工業地区	70.0
		(綴喜都計 87.6)		(京都都計 12.0)	(京都都計 区域を除く)
	工業地域	13.0		第二種特別工業地区	109.0
	工業専用地域	95.6		特定大規模小売店舗制限地区	109.0
	市街化区域	1,038.3		(綴喜都計 97.0)	(京都都計 12.0)
	(綴喜都計 1,025.3)	(京都都計 13.0)			

資料：都市整備課

3. 市道の状況

各年4月1日現在

(単位：m, m², %)

区分 年次	道路延長				市道舗装 面積	舗装率		
	総延長	国道	府道	市道		国道	府道	市道
平成29年	299,396	8,918	35,582	255,042	1,622,485	100.0	98.8	99.2
30	300,554	8,918	35,759	254,772	1,621,275	100.0	98.8	99.2
31	299,699	8,918	37,178	253,917	1,621,489	100.0	98.8	99.2
令和2年	300,418	8,918	37,178	254,636	1,628,611	100.0	98.8	99.2
3	300,884	8,918	37,126	254,840	1,630,559	100.0	98.8	99.2

(注) 国道は一般国道のみ。

資料：都市整備課
管理・交通課

4. 市道の改良状況

各年4月1日現在

(単位：m, %)

区分 年次	幅員 5.5m以上改良済		幅員 5.5m未満改良済	
	改良済延長	改良率	改良済延長	改良率
平成29年	73,934.0	99.3	139,450.4	77.8
30	73,872.5	99.3	139,850.1	78.2
31	73,786.4	99.3	139,865.4	78.5
令和2年	74,263.7	99.3	140,107.5	78.5
3	74,499.7	99.3	140,114.3	78.5

資料：管理・交通課

5. 橋梁の状況

各年4月1日現在

(単位：橋, m)

区分 年次	総数		国道		府道		市道	
	数	延長	数	延長	数	延長	数	延長
平成29年	149	4,648	13	2,423	29	1,518	108	1,032
30	151	4,838	13	2,423	29	1,518	107	1,015
31	151	4,838	13	2,423	31	1,742	107	1,015
令和2年	151	4,838	13	2,423	31	1,742	107	1,015
3	151	5,180	13	2,423	31	1,742	107	1,015

(注) 国道は一般国道のみ。

資料：都市整備課
管理・交通課

6. 公共下水道の状況

各年4月1日現在

(単位：人, ha, m, %)

年次	区分	全体計画		供用区域			面積普及率	人口普及率
		計画人口	排水面積	人口	排水面積	管延長		
平成29年		80,418 (77,577)	1,432 (1,311)	71,861	1,126	245,700	78.6	99.9
30		80,418 (77,577)	1,432 (1,311)	71,513	1,129	245,900	78.8	99.9
31		74,928 (72,297)	1,432 (1,311)	71,096	1,143	246,200	79.8	99.9
令和2年		71,195 (71,473)	1,503 (1,335)	70,709	1,143	246,400	76.0	99.9
3		71,195 (71,473)	1,503 (1,335)	70,169	1,143	247,300	76.0	99.9

(注) () 内は認可分を再掲。

資料：下水道課

7. 公共下水道（雨水）の状況

令和3年4月1日現在

(単位：ha)

区分	全体計画	事業認可区域
面積	665	665

(注) 平成27年事業認可取得。

資料：下水道課

8. 公園の状況

各年4月1日現在

(単位：園, m²)

年次	区分	都 市 公 園								
		総 数		住区基幹公園		都市基幹公園		その他の公園		一人当りの公園面積
		園数	面積	園数	面積	園数	面積	園数	面積	
平成29年		94	548,918	86	304,252	3	72,815	5	171,851	7.63
30		94	548,918	86	304,252	3	72,815	5	171,851	7.67
31		94	548,918	86	304,252	3	72,815	5	171,851	7.70
令和2年		94	548,918	86	304,252	3	72,815	5	171,851	7.75
3		94	548,918	86	304,252	3	72,815	5	171,851	7.81

(注) その他の公園に淀川河川公園背割堤地区(111,000m²)を含む。

資料：道路河川課

[住 宅]

9. 宅地造成の状況

(単位：m²,戸)

区 分	年 度	平成28年度	平成29年度	平成30年度	令和元年度	令和2年度
	面 積		8,884.60	4,007.47	3,519.32	4,410.93
戸 数		71	33	28	30	144

(注) 宅地開発等に関する指導要綱500m²以上適用分のみ。

資料：都市整備課

10. 公営住宅の状況

令和3年4月1日現在

(単位：戸)

区 分	市 営 住 宅	改 良 住 宅	府 営 住 宅
総 数	181	406	325
管理代行団地	-	-	194

資料：京都府住宅課

住宅管理課

11. 構造別家屋棟数

各年1月1日現在

(単位：棟, m²)

年 次	区 分	総 数	木 造	非 木 造			
				総 数	鉄骨鉄筋コン クリート +鉄筋コンク リート造	鉄 骨 造 軽量鉄骨造	レンガ・コンク リート・ブロッ ク造・その他
平成29年	棟 数	24,913	17,573	7,340	2,322	4,815	203
	床面積	4,037,281	1,823,223	2,214,058	762,512	1,448,293	3,253
30	棟 数	24,994	17,645	7,349	2,314	4,833	202
	床面積	4,057,406	1,834,355	2,223,051	760,806	1,458,974	3,271
31	棟 数	24,999	17,647	7,352	2,319	4,835	198
	床面積	4,070,267	1,839,262	2,231,005	760,470	1,467,330	3,205
令和2年	棟 数	25,000	17,605	7,395	2,322	4,877	196
	床面積	4,099,859	1,836,520	2,263,339	758,881	1,501,246	3,212
3	棟 数	25,080	17,664	7,416	2,320	4,902	194
	床面積	4,166,340	1,844,945	2,321,395	758,606	1,559,609	3,180

(注) 1. 非課税家屋を除く。

資料：税務課

2. 免税点未満を含む。

12. 住宅の建て方および構造別住宅数

平成30年10月1日現在

(単位：戸)

区分	構造 総数	一戸建			長屋建			共同住宅				その他
		総数	1階	2階以上	総数	1階	2階以上	総数	1階	2階	3階以上	
住宅総数	29,630	16,680	310	16,380	710	160	550	12,190	-	1,600	10,590	40
木造	6,530	6,200	150	6,050	190	120	70	130	-	130	-	10
防火木造	9,600	9,250	120	9,130	200	40	160	150	-	100	50	10
非木造	13,490	1,240	30	1,200	320	-	320	11,910	-	1,370	10,540	20

(住宅・土地統計調査)

資料：総務課

(注) 統計表の数値は、総数に「不詳」の数を含むことから、総数と内訳の合計は必ずしも一致しない。

13. 住宅の所有の関係および建て方

平成30年10月1日現在

(単位：戸)

区分	構造 総数	一戸建	長屋建	共同住宅
専用住宅総数	29,490	16,580	700	12,190
持ち家	19,750	15,680	90	3,970
借家	9,150	630	550	7,960
公営の借家	860	-	90	770
都市再生機構・公社の借家	4,210	-	-	4,210
民営借家	4,000	590	440	2,950
給与住宅	80	30	10	30

(住宅・土地統計調査)

資料：総務課

(注) 統計表の数値は、総数に「不詳」の数を含むことから、総数と内訳の合計は必ずしも一致しない。

14. 住宅の設備状況

平成30年10月1日現在

(単位：戸)

区分	総数	高齢者等のための設備がある						高齢者等のための設備はない
		総数	玄関などに手すりがある	またぎやすい高さの浴槽	廊下などが車椅子で通行可能	段差のない屋内	道路から玄関まで車椅子で通行可能	
住宅総数	29,630	16,660	14,600	6,230	3,540	5,820	2,530	12,370

(住宅・土地統計調査)

資料：総務課

(注) 1. 統計表の数値は、総数に「不詳」の数を含むことから、総数と内訳の合計は必ずしも一致しない。

2. 高齢者等のための設備状況は複数回答であるため、総数と内訳の合計とは必ずしも一致しない。

15. 建築確認申請件数（建築用途別）

（単位：件）

種 別	年 次	平成28年	平成29年	平成30年	令和元年	令和2年
		件数	件数	件数	件数	件数
総 数		239 (18)	229 (11)	256 (14)	239 (12)	265 (19)
住 宅		198 (8)	185 (2)	216 (3)	191 (3)	212 (7)
店 舗 住 宅		-	-	-	-	2 (2)
店 舗 住 宅		5 (2)	11 (-)	5 (1)	6 (1)	2 (1)
共 同 住 宅		8 (-)	8 (3)	4 (2)	6 (-)	8 (-)
学 校		1 (1)	-	-	1 (1)	-
診 療 所		3 (-)	2 (-)	1 (-)	1 (-)	-
事 務 所		5 (-)	1 (-)	9 (1)	8 (1)	4 (-)
寄 宿 舎		-	-	-	-	-
ガ レ ー ジ		1 (-)	-	2 (1)	3 (-)	2 (-)
倉 庫		8 (2)	6 (2)	4 (-)	8 (-)	9 (-)
工 場		1 (1)	4 (4)	5 (3)	2 (-)	6 (2)
そ の 他		9 (4)	12 (-)	10 (3)	13 (4)	20 (7)

（注）1. 件数は建築確認申請事前協議件数。

資料：都市整備課

2. () は増改築分を再掲。

16. 建築確認申請件数（用途地域別）

（単位：件）

種 別	年 次	平成28年	平成29年	平成30年	令和元年	令和2年
		件数	件数	件数	件数	件数
総 数		239 (18)	229 (11)	256 (14)	239 (12)	265 (19)
第一種低層住居専用地域		48 (1)	47 (-)	41 (1)	34 (1)	38 (3)
第二種低層住居専用地域		2 (-)	3 (-)	-	5 (-)	-
第一種中高層住居専用地域		76 (5)	71 (3)	80 (5)	77 (2)	113 (4)
第二種中高層住居専用地域		3 (1)	7 (2)	1 (-)	7 (1)	4 (-)
第一種住居地域		70 (3)	71 (-)	86 (-)	76 (1)	67 (1)
第二種住居地域		2 (-)	3 (-)	5 (-)	2 (1)	5 (3)
準住居地域		-	2 (-)	1 (-)	4 (-)	1 (1)
近隣商業地域		8 (1)	5 (-)	10 (-)	7 (-)	7 (-)
商業地域		-	2 (-)	2 (-)	1 (-)	1 (-)
準工業地域		5 (2)	4 (-)	7 (4)	7 (2)	10 (-)
工業地域		3 (-)	2 (1)	-	-	1 (-)
工業専用地域		4 (2)	4 (3)	4 (1)	3 (-)	5 (3)
市街化調整区域		18 (3)	8 (2)	19 (3)	16 (2)	13 (4)

（注）1. 件数は建築確認申請事前協議件数。

資料：都市整備課

2. () は増改築分を再掲。

17. 地価公示法による公示価格

各年1月1日現在

(単位：円)

標準地の所在	標準地1m ² 当りの価格					用途地域
	平成29年	平成30年	平成31年	令和2年	令和3年	
八幡三本橋 18 - 72	98,100	97,600	97,600	97,600	96,800	1住居
橋本栗ヶ谷 44 - 8	49,200	48,800	48,300	48,000	47,200	1低専
男山指月 2 - 7	86,800	86,400	86,400	86,400	85,800	1中専
男山金振 10 - 16	92,200	92,000	92,000	92,000	91,300	1中専
八幡柿ヶ谷 14 - 43	88,800	88,600	88,400	88,300	87,700	1低専
美濃山幸水 9 - 15 外	80,200	80,200	80,200	80,200	79,500	1低専
西山和気 10 - 14	101,000	101,000	103,000	105,000	103,000	1低専
川口西扇 12 - 13	85,700	85,500	85,500	84,300	82,000	1中専
八幡小松 6 - 12 外	68,300	68,000	67,400	66,100	65,100	1住居
八幡山田 10 - 15	79,400	79,300	79,300	79,300	79,000	1住居
橋本新石 25 - 12	87,000	87,000	87,000	87,000	86,300	1低専
橋本平野山 5 - 17	80,900	80,500	80,200	80,200	79,400	1中専
八幡科手 11 - 5	69,600	69,000	67,800	67,200	66,600	1住居
八幡長田 23 - 25	77,900	77,900	75,800	74,000	71,800	1住居
内里東ノ口 29	31,300	31,000	30,600	30,200	29,700	調整区域
欽明台西 40 - 6 外	174,000	176,000	178,000	180,000	179,000	1中専

資料：管理・交通課

8 運輸・通信

[運 輸]

1. 石清水八幡宮・橋本各駅の一日の乗降客数

(単位：人)

年次	区 分	総 数	石清水八幡宮駅	橋 本 駅
平成28年		14,004	8,558	5,446
29		15,326	9,455	5,871
30		14,344	8,494	5,850
令和元年		14,968	9,036	5,932
2		12,050	7,394	4,656

(旅客流動調査)

資料：京阪電気鉄道㈱

- (注) 1. 平成28年は、11月 8日に実施。
 2. 平成29年は、11月 7日に実施。
 3. 平成30年は、11月 6日に実施。
 4. 令和元年は、11月12日に実施。
 5. 令和2年は、11月10日に実施。

2. 路線バスの状況

令和3年3月末現在

(単位：km, ヶ所, 人)

区 分	市内路線延長	停 留 所 数	1日平均乗降者数
京 阪 バ ス	51.0	90	10,272

資料：京阪バス㈱

3. コミュニティバスやわたの年間利用者数

(単位：人)

年次	区 分	利用者数	1便あたり
平成27年		95,028	13.0
28		92,299	12.6
29		95,445	13.1
30		97,735	13.4
令和元年		101,204	14.0

資料：管理・交通課

4. 主要道路の交通量

平成27年11月11日現在

(単位：台)

路線名	区 分	自動車			観 測 地 点
		合 計	小型車	大型車	
主要地方道					
京 都 守 口 線		15,687	13,449	2,238	八 幡 溝 落
八 幡 木 津 線		5,203	4,294	909	八 幡 東 島
〃		6,135	4,205	1,930	上 奈 良 北 ノ 口 5
〃		6,531	4,741	1,790	上 奈 良 池 ノ 向 6 0 - 1
一般地方道					
八 幡 イ ン タ ー 線		11,976	11,197	779	美 濃 山 宮 ノ 背
長 尾 八 幡 線		10,983	9,899	1,084	八 幡 三 本 橋

(道路交通センサス)

資料：国土交通省近畿地方整備局

(注) 調査時間帯は午前7時から午後7時までの12時間。

5. 自動車保有台数

各年度末現在

年 度	区 分	自動車							
		登録自動車総数	乗 用 車		トラック		バス	特 殊 自動車	軽自動車
			普 通	小 型	普 通	小 型			
平成28年度		40,860	9,599	10,450	2,789	1,767	218	1,220	14,817
29		41,101	9,730	10,284	2,855	1,728	221	1,223	15,060
30		41,375	9,889	9,933	3,048	1,749	233	1,308	15,215
令和元年度		41,513	9,996	9,702	3,137	1,765	230	1,351	15,332
2		42,188	10,265	9,470	3,227	1,877	223	1,448	15,678

(単位：台)

二輪車					小 型 特殊自動車	区 分 年 度
二輪車総数	251cc以上	126cc以上 250cc以下	51cc以上 125cc以下	50cc以下		
13,115	920	1,022	2,149	9,024	444	平成28年度
12,810	915	1,004	2,230	8,661	437	29
12,551	902	984	2,254	8,411	419	30
12,255	904	982	2,345	8,024	414	令和元年度
11,941	951	1,010	2,512	7,468	415	2

資料：近畿運輸局京都運輸支局
税務課

[通 信]

6. 電話加入者数および公衆電話数

各年度末現在

(単位：台)

年 度	区 分	加 入 者 数					公衆電話数	
		総 数		住 宅		事 務 所		
平成28年度		8,737	(892)	6,750	(92)	1,987	(800)	69
29		8,202	(815)	6,363	(84)	1,839	(731)	67
30		7,659	(734)	5,979	(75)	1,680	(659)	65
令和元年度		7,111	(676)	5,537	(64)	1,574	(612)	65
2		6,629	(638)	5,215	(64)	1,414	(574)	65

(注) INSネット加入者数を含む。()に内数を表示。

資料：NTTビジネスソリューションズ
大阪ビジネス営業部

9 水 道

[水 道]

1. 上水道の普及状況

各年度末現在

(単位：人, 戸, %)

年 度	区 分	行政区域内 人 口	行政区域内 世 帯 数	給 水 人 口	給 水 件 数	普 及 率
平成28年度		71,958	32,508	71,948	28,328	99.9
29		71,611	32,710	71,605	28,477	99.9
30		71,183	32,914	71,175	28,673	99.9
令和元年度		70,789	33,219	70,782	28,763	99.9
2		70,246	33,369	70,239	28,917	99.9

資料：経営課

2. 上水道の給水状況

(単位：m³, %, リットル)

年 度	区 分	年間配水量	年間有収水量	有 収 率	1日当たり配水量		
					最 大	平 均	1人平均
平成28年度		7,510,213	7,404,346	98.6	23,633	20,576	286
29		7,512,542	7,357,556	97.9	22,363	20,582	287
30		7,470,027	7,248,134	97.0	22,922	20,466	288
令和元年度		7,359,112	7,140,776	97.0	22,962	20,107	284
2		7,536,530	7,240,057	96.1	22,917	20,648	294

資料：経営課

3. 浄水場別配水量

(単位：m³)

区 分	年 度	平成28年度	平成29年度	平成30年度	令和元年度	令和2年度
総 数		7,510,213	7,512,542	7,470,027	7,359,112	7,536,530
自 己 水 源		3,050,008	2,922,311	3,014,285	2,881,638	2,833,992
京 都 府 管 道		4,368,322	4,501,814	4,366,105	4,393,217	4,613,239
そ の 他		91,883	88,417	89,637	84,257	89,299

資料：経営課

10 保健・衛生・環境

[保 健]

1. 予防接種等の実施状況

(単位：人)

区 分	年 度	平成28年度	平成29年度	平成30年度	令和元年度	令和2年度
総 数		22,429	22,626	22,775	22,348	24,655
B C G		516	461	440	394	338
ロ タ ウ イ ル ス		-	-	-	-	287
ヒ ブ		1,970	1,831	1,780	1,637	1,342
小 児 用 肺 炎 球 菌		1,947	1,853	1,782	1,681	1,316
B 型 肝 炎		750	1,347	1,294	1,209	1,000
4 種 混 合		1,651	1,842	1,794	1,657	1,493
3 種 混 合		-	-	-	-	2
2 種 混 合		470	445	456	478	544
急 性 灰 白 髄 炎		19	25	7	-	1
麻 し ん 風 し ん 混 合		1,020	1,059	964	919	928
麻 し ん		-	-	-	-	-
風 し ん		-	-	-	-	-
水 痘		863	867	902	852	810
日 本 脳 炎		2,070	2,334	2,394	2,167	2,151
子宮頸がん予防 (HPV)		1	11	21	11	128
大 人 の 風 し ん		61	40	178	76	33
風しんの追加的対策 (抗体検査)		-	-	-	633	805
風しんの追加的対策 (予防接種検査)		-	-	-	157	154
高 齢 者 肺 炎 球 菌		2,219	2,183	1,855	725	686
高 齢 者 インフルエンザ		8,872	8,328	8,908	9,752	12,637
再 度 予 防 接 種		-	-	-	-	1

(注) 再度予防接種とは、骨髄移植等の医療行為により、過去に接種した
定期予防接種の抗体を失った者が再度予防接種を受けること。

資料：健康推進課

2. 各種健康診査の受診状況

(単位：人)

区 分	年 度	平成28年度	平成29年度	平成30年度	令和元年度	令和2年度
特 定 健 康 診 査		5,703	5,656	5,442	5,574	4,591
後 期 高 齢 者 健 康 診 査		2,554	2,872	3,119	3,992	3,627
生 活 習 慣 病 予 防 健 康 診 査		26	29	34	31	27
胃 が ん 検 診		1,224	1,123	1,183	1,102	1,006
子 宮 が ん 検 診		1,699	1,311	1,381	1,213	1,161
肺 が ん 検 診		2,160	2,675	2,650	2,629	1,899
乳 が ん 検 診		1,724	1,345	1,470	2,317	2,131
大 腸 が ん 検 診		3,155	2,984	3,293	3,469	3,313
前 立 腺 が ん 検 診		1,998	1,973	1,914	2,104	1,973
歯 周 疾 患 検 診		398	424	413	371	426
骨 粗 しょう 症 健 診		1,700	1,438	1,479	1,302	-
肝 炎 ウ イ ル ス 検 診		864	385	630	593	71

資料：健康推進課
国保医療課

3. 主要死因別死亡者数

(単位：人)

区 分		年 次	平成27年	平成28年	平成29年	平成30年	令和元年
総	数	男	332	386	315	367	366
		女	333	300	301	301	355
が	ん	男	122	132	122	139	134
		女	110	84	86	81	88
脳 血 管 疾 患		男	22	29	13	22	21
		女	24	21	23	27	30
心 疾 患		男	58	63	49	51	60
		女	72	61	67	58	81
肺 炎 ・ 気 管 支 炎		男	28	34	26	32	26
		女	33	29	25	24	29
結 核		男	1	-	1	1	1
		女	-	3	1	-	2
肝 疾 患		男	7	4	1	5	5
		女	2	3	6	2	6
胃 及 び 十 二 指 腸 潰 瘍		男	-	2	-	2	-
		女	1	-	1	1	-
高 血 圧 性 疾 患		男	-	2	-	1	1
		女	1	3	-	1	-
老 衰		男	5	5	6	10	16
		女	15	23	19	33	43
不 慮 の 事 故		男	7	12	10	5	8
		女	9	8	3	4	3
自 殺		男	7	8	8	4	3
		女	4	4	4	4	-
糖 尿 病		男	3	1	2	3	1
		女	3	3	3	1	-
そ の 他		男	72	94	77	92	90
		女	59	58	63	65	73

(人口動態統計)

資料：京都府健康福祉総務課

4. 年齢別死亡者数

(単位：人)

区分 \ 年次	平成27年	平成28年	平成29年	平成30年	令和元年
総数	665	686	616	668	721
0～4歳	1	1	1	1	1
5～9歳	-	-	-	-	-
10～14歳	2	-	-	-	-
15～19歳	2	3	1	-	-
20～24歳	3	1	2	1	2
25～29歳	-	2	1	3	-
30～34歳	2	2	2	1	1
35～39歳	4	2	5	2	-
40～44歳	8	1	3	2	1
45～49歳	13	5	7	6	6
50～54歳	8	9	10	12	12
55～59歳	16	15	14	13	14
60～64歳	24	34	18	28	21
65～69歳	67	82	49	36	59
70～74歳	78	64	69	71	84
75～79歳	106	87	83	89	86
80～84歳	107	127	112	127	131
85～89歳	97	124	94	113	131
90歳以上	127	127	145	163	172

(人口動態統計)

資料：京都府健康福祉総務課

5. 医療施設および医療従事者数

(単位：件, 床, 人)

年次	区分	医療施設数			医療従事者数		
		病院		診療所	歯科診療	医師	歯科医師
		施設	病床				
平成27年		4	585	38	27	…	…
28		4	585	42	28	86	39
29		4	555	41	27	…	…
30		4	555	40	27	86	42
令和元年		4	555	41	27	…	…

- (注) 1. 医師・歯科医師調査は2年毎に実施。資料：京都府健康福祉総務課
 2. 施設数については、平成30年は平成29年10月1日、令和元年は平成30年10月1日現在の数値。
 それ以外の年については、12月28日現在の数値。
 3. 従事者数については、各年12月末日現在の数値。

6. 休日応急診療所の利用状況

(単位：日, 人)

年度	区分		診療日数	受診患者 総数	科目別受診者数		地域別受診者数	
	医科	歯科			医科	歯科	八幡市	その他
平成28年度	70	70	1,498	1,329	169	1,277	221	
29	70	70	1,694	1,521	173	1,415	279	
30	72	72	1,638	1,429	209	1,347	291	
令和元年度	75	-	1,383	1,383	-	1,165	218	
2	70	-	198	198	-	177	21	

- (注) 休日診療所の歯科は平成30年度にて廃止。資料：健康推進課

7. 母子保健の教育・相談の状況

(単位：人)

区 分	年 度	平成28年度	平成29年度	平成30年度	令和元年度	令和2年度
マタニティスクール		149	121	135	72	40
4ヵ月児健康診査		493	448	433	375	337
育児健康相談		1,239	1,253	-	-	-
10ヵ月児健康相談		-	-	420	381	244
すこやか子ども相談		-	-	662	582	67
1歳6ヵ月児健康診査		539	-	-	-	-
1歳8ヵ月児健康診査		-	411	452	418	305
3歳児健康診査		504	504	503	436	327
離乳食教室		54	58	47	29	7

(注) 1. 平成29年度より、1歳6ヵ月児健康診査を1歳8ヵ月児健康診査に変更。 資料：健康推進課
 2. 平成30年度より、育児健康相談を10ヵ月児健康相談、すこやか子ども相談に変更。

8. 献血推進事業

(単位：人)

区 分	年 度	平成28年度	平成29年度	平成30年度	令和元年度	令和2年度
総 数	受 付 者 数	717	557	554	604	996
	採 血 者 数	601	435	498	513	844
200cc	受 付 者 数	5	38	4	3	4
	採 血 者 数	4	4	4	3	4
400cc	受 付 者 数	712	519	550	601	992
	採 血 者 数	597	431	494	510	841

資料：健康推進課

[衛 生]

9. ごみ処理状況

各年度末現在

区 分 \ 年 度	平成28年度	平成29年度	平成30年度	令和元年度	令和2年度
行政区域内人口(人)	71,958	71,611	71,183	70,789	70,246
年間総収集量(t)	15,056	14,886	15,487	15,447	15,055
可燃ごみ(t)	11,540	11,447	11,511	11,434	11,402
不燃ごみ(t)	2,277	2,290	2,878	2,973	2,612
容器包装廃棄物(t)	1,239	1,149	1,098	1,039	1,041
1人1日平均排出量(g)	573	570	596	598	587
収集作業員数(人)	34	37	36	35	35
清掃車両保有台数(台)	30	29	29	29	29

(一般廃棄物処理実績書)

資料：環境業務課

(注) 1. 不燃ごみには、スプレー缶・土砂等が含まれる。

2. 容器包装廃棄物には、剪定枝を含まない。

3. 収集作業員数には、管理職を含まない。

10. し尿計画収集人口の状況

各年4月1日現在

(単位：人,%)

区 分 \ 年 次	行政人口	し尿収集人口	浄化槽利用人口	下水道利用人口	自家処理人口	し尿収集率	浄化槽普及率
平成29年	71,958	653	345	71,045	-	0.9	0.5
30	71,611	603	349	70,748	-	0.8	0.5
31	71,183	543	311	70,329	-	0.8	0.4
令和2年	70,789	500	303	69,986	-	0.7	0.4
3	70,246	450	297	69,499	-	0.6	0.4

資料：環境業務課

11. 廃油・廃乾電池回収事業の状況

(単位：リットル, kg)

区 分	年 度	平成28年度	平成29年度	平成30年度	令和元年度	令和2年度
	廃 油 (昭和55年4月開始)		5,931	7,036	5,485	5,124
廃 乾 電 池 (昭和59年11月開始)		4,690	4,400	6,050	5,820	5,460

資料：環境業務課

12. リサイクル事業の状況

(単位：kg)

区 分	年 度	平成28年度	平成29年度	平成30年度	令和元年度	令和2年度
	総 計		1,239,000	1,154,388	1,108,810	1,049,830
缶 (平成4年6月開始)		97,110	101,250	102,870	104,360	106,400
びん (昭和63年4月開始)		345,490	334,420	312,420	298,380	297,340
牛乳パック (平成3年4月開始)		28,060	27,020	25,490	24,760	25,400
ペットボトル (平成9年4月開始)		136,760	141,500	146,990	150,450	152,790
プラスチック製 容器包装 (平成27年1月開始)		631,580	545,080	510,560	461,270	459,520
小型家電 (平成29年7月開始)		-	5,118	10,480	10,610	5,350

(注) 缶はアルミ缶とスチール缶の計。

資料：環境業務課

[環 境]

13. 主要河川におけるBOD・大腸菌群数の推移

(単位：mg/l, MPN/100ml)

区 分		年 度	平成27年度	平成28年度	平成29年度	平成30年度	令和元年度
宇治川 (御幸橋)	BOD		1.1	1.0	1.3	1.0	0.9
	大腸菌群数		2.7×10^4	3.8×10^3	1.0×10^4	8.2×10^3	6.6×10^3
木津川 (御幸橋)	BOD		0.7	0.7	1.0	0.8	0.6
	大腸菌群数		6.5×10^3	8.6×10^3	1.5×10^4	7.9×10^3	3.9×10^3
大谷川 (二ノ橋)	BOD		1.6	1.7	2.4	1.8	1.7
	大腸菌群数		6.0×10^4	5.6×10^4	4.4×10^4	6.1×10^4	5.7×10^4

(注) BOD、大腸菌群数の値は年度平均値。

資料：京都府環境管理課

14. 光化学スモッグ状況

各年度末現在

(単位：回)

年 度	区 分	発 令 回 数			
		京 都 府		綴喜地域 (再掲)	
		注意報	警 報	注意報	警 報
平成28年度		-	-	-	-
29		2	-	1	-
30		2	-	1	-
令和元年度		2	-	2	-
2		2	-	2	-

資料：京都府環境管理課

15. 公害苦情の発生件数

各年度末現在

(単位：件)

年 度	区 分							
		総 数	大気汚染	水質汚濁	騒 音	振 動	悪 臭	そ の 他
平成28年度		182	40	7	26	4	8	97
29		144	25	13	26	2	1	77
30		100	21	10	13	8	8	40
令和元年度		98	24	6	14	5	5	44
2		114	27	19	28	3	11	26

資料：環境保全課

16. 犬の登録・狂犬病予防注射および野犬捕獲頭数

各年度末現在

(単位：頭)

年 度	区 分			
		登録頭数	予防注射実施頭数	野犬捕獲頭数
平成28年度		3,468	2,297	9
29		3,521	2,355	2
30		3,612	2,390	-
令和元年度		3,646	2,443	-
2		3,658	2,460	-

資料：環境保全課

1 1 労働・社会保障

[労働]

1. 労働組合組織の状況（適用法規別）

各年6月末現在

(単位：組合、人)

年次	区分	総数		労働組合法		特労法		地公労法		国家公務員法		地方公務員法	
		組合数	組合員数	組合数	組合員数	組合数	組合員数	組合数	組合員数	組合数	組合員数	組合数	組合員数
平成28年		11	1,169	9	592	-	-	-	-	-	-	2	577
29		12	1,191	10	617	-	-	-	-	-	-	2	574
30		12	1,212	10	639	-	-	-	-	-	-	2	573
令和元年		12	1,172	10	602	-	-	-	-	-	-	2	570
2		13	1,382	11	820	-	-	-	-	-	-	2	562

(注) 1. 特労法…特定独立行政法人等の労働関係に関する法律
2. 地公労法…地方公営企業等の労働関係に関する法律

資料：京都府労働政策課

2. 産業別労働組合数および組合員数

各年6月末現在

(単位：組合、人)

年次	区分	総数	製造業	運輸業, 郵便業	卸売業, 小売業	医療、福祉	サービス業（他 に分類されない もの）	公務（他に分類 されるものを除 く）	分類不能の 産業
平成28年	組合数	11	2	2	3	1	1	1	1
	組合員数	1,169	238	29	196	92	90	487	37
29	組合数	12	2	3	3	1	1	1	1
	組合員数	1,191	253	46	204	71	85	489	43
30	組合数	12	2	3	3	1	1	1	1
	組合員数	1,212	254	47	223	72	80	493	43
令和元年	組合数	12	2	3	3	1	1	1	1
	組合員数	1,172	243	47	194	81	78	492	37
2	組合数	13	2	3	4	1	1	1	1
	組合員数	1,382	259	47	403	81	73	489	30

資料：京都府労働政策課

3. 規模別労働組合数および組合員数

各年6月末現在

(単位：組合、人)

年次	区分	総数		30人未満		30～99人		100～499人		500人以上	
		組合数	組合員数	組合数	組合員数	組合数	組合員数	組合数	組合員数	組合数	組合員数
平成28年		11	1,169	3	41	5	311	3	817	-	-
29		12	1,191	4	56	5	292	3	843	-	-
30		12	1,212	4	55	5	291	3	866	-	-
令和元年		12	1,172	4	55	5	293	3	824	-	-
2		13	1,382	4	55	6	339	3	988	-	-

資料：京都府労働政策課

[社会保障]

4. 国民健康保険の加入状況

各年度末現在

(単位：世帯, 人)

年 度	平成28年度	平成29年度	平成30年度	令和元年度	令和2年度
世帯数（総数）	11,544	11,092	10,807	10,551	10,588
被保険者数	18,763	17,837	17,079	16,388	16,272
資格取得者数	3,225	2,938	2,923	2,846	2,853
資格喪失者数	4,348	3,864	3,681	3,537	2,969

資料：国保医療課

5. 国民健康保険の収支状況

各年度末現在

(単位：千円)

年 度	平成28年度	平成29年度	平成30年度	令和元年度	令和2年度
[歳入総額]	9,681,993	9,392,348	7,978,096	7,752,757	7,382,363
保険料（税）	1,804,940	1,710,019	1,568,604	1,490,151	1,449,480
国庫支出金	1,817,236	1,731,464	460	-	17,055
前期高齢者交付金	2,781,965	2,913,006	-	-	-
府支出金	419,075	399,538	5,667,755	5,583,358	5,298,845
その他	2,858,777	2,638,321	741,277	679,248	616,983
[歳出総額]	9,680,424	9,190,914	7,857,909	7,747,113	7,265,930
総務費	30,902	42,494	49,153	55,072	47,133
保険給付費	5,836,778	5,611,655	5,614,974	5,545,316	5,224,422
国民健康保険事業費 納付金	-	-	1,983,741	2,027,961	1,900,709
後期高齢者支援金等	1,075,617	1,054,418	-	-	-
前期高齢者納付金等	788	3,824	-	-	-
老人保健拠出金	29	18	-	-	-
介護納付金	373,463	339,706	-	-	-
保健事業費	107,196	110,761	104,591	114,137	84,912
公債費	-	-	-	-	-
前年度繰上充用金	205,792	-	-	-	-
その他	2,049,859	2,028,038	105,450	4,627	8,754

資料：国保医療課

6. 国民健康保険の給付状況

各年度末現在

(単位：件, 千円)

区 分	年 度	平成30年度		令和元年度		令和2年度	
		件 数	費 用 額	件 数	費 用 額	件 数	費 用 額
入 院		4,047	2,531,064	3,887	2,434,856	3,632	2,242,129
入 院 外		147,839	2,304,286	142,824	2,288,397	125,858	2,137,030
歯 科		36,795	482,706	36,574	475,325	31,922	452,451
薬 剤		82,219	1,080,059	80,251	1,088,761	71,577	1,041,010
施 設 療 養 費		-	-	-	-	-	-
訪 問 看 護		662	49,343	804	61,568	908	72,057
療 養 費		10,511	105,605	10,182	104,643	8,564	88,537
計		282,073	6,553,063	274,522	6,453,550	242,461	6,033,214
高 額 療 養 費		10,422	669,956	10,339	660,693	10,123	655,533
出 産 育 児 一 時 金 支 給		48	19,984	52	21,692	38	15,865
葬 祭 費 支 給		92	4,600	91	4,550	100	5,000

資料：国保医療課

7. 負担区分別療養諸費の推移および受診状況

各年度末現在

(単位：千円, 件, %, 円)

区 分	年 度	平成28年度	平成29年度	平成30年度	令和元年度	令和2年度
		費 用 総 額	6,921,492	6,666,590	6,651,663	6,545,485
保 険 者 負 担 分		5,068,871	4,891,356	4,886,543	4,824,200	4,512,160
一 部 負 担 分		1,515,951	1,474,260	1,501,066	1,485,655	1,373,940
他 法 負 担 分		336,670	300,974	264,054	235,630	229,168
受 診 件 数		205,885	196,157	188,681	183,285	161,412
受 診 率		1,056.44	1,070.03	1,075.66	1,093.06	986.26
1 件 当 り の 費 用 額		26,449	26,788	28,185	28,363	29,933

(注) 1. 受診率は入院・入院外・歯科の合計件数を年間平均被保険者数で除して得た数に100を乗じたもの。

2. 1件当たりの費用額は、入院・入院外・歯科の合計費用額を各区分の件数で除して得たもの。

資料：国保医療課

8. 国民年金第1号被保険者数と保険料免除者数

各年度末現在

(単位：人)

区 分		年 度	平成28年度	平成29年度	平成30年度	令和元年度	令和2年度
被保険者数	総 数		9,466	9,055	8,751	8,611	8,710
	第1号被保険者		9,319	8,922	8,612	8,479	8,592
	任意加入者		147	133	139	132	118
付加保険料加入申出被保険者数	総 数		532	543	546	556	523
	第1号被保険者		-	-	-	-	-
	任意加入者		532	543	546	556	523
免除者数	総 数		4,316	4,332	4,260	4,232	4,493
	法定免除者		911	889	877	874	889
	申請免除者		3,405	3,443	3,383	3,358	3,604

資料：年金事務所(市民課)

9. 新法国民年金の支給状況

各年度末現在

(単位：人,千円)

区 分		年 度	平成28年度	平成29年度	平成30年度	令和元年度	令和2年度
総 数	受給者数		20,349	21,139	21,510	21,851	22,143
	金額		13,499,155	13,902,663	14,150,217	14,412,378	14,654,697
老齢基礎年金	受給者数		19,179	19,952	20,311	20,646	20,907
	金額		12,503,552	12,893,336	13,129,994	13,386,092	13,604,916
障害基礎年金 (拋出制)	受給者数		527	537	545	552	568
	金額		445,573	451,862	456,451	463,424	473,878
障害基礎年金 (無拋出制)	受給者数		530	536	544	547	549
	金額		466,495	471,068	479,099	480,564	481,293
遺族基礎年金	受給者数		110	112	106	102	114
	金額		82,078	85,381	83,213	80,837	93,442
寡婦年金	受給者数		3	2	4	4	5
	金額		1,457	1,016	1,460	1,461	1,168

資料：年金事務所(市民課)

10. 旧法国民年金の支給状況

各年度末現在

(単位：人, 千円)

区 分		年 度	平成28年度	平成29年度	平成30年度	令和元年度	令和2年度
総 数	受給者数		531	466	379	306	261
	金 額		196,014	169,323	138,401	112,066	95,402
老 齢 年 金	受給者数		259	220	180	145	122
	金 額		126,503	106,919	86,946	70,606	58,375
通算老齢年金	受給者数		258	233	187	151	130
	金 額		57,419	51,299	41,324	33,074	29,405
老 齢 福 祉 年 金	受給者数		-	-	-	-	-
	金 額		-	-	-	-	-
障 害 年 金	受給者数		14	13	12	10	9
	金 額		12,092	11,105	10,131	8,386	7,622

資料：年金事務所(市民課)

[社会福祉]

11. 民生児童委員の状況

各年度末現在

(単位：人)

区 分	年 度	平成28年度	平成29年度	平成30年度	令和元年度	令和2年度
	定 員		155	155	155	155
総 数		148	147	144	147	143
男		46	46	45	44	41
女		102	101	99	103	102

資料：福祉総務課

12. 民生児童委員の活動状況

(単位：件, 日, 回)

区 分	年 度	平成28年度	平成29年度	平成30年度	令和元年度	令和2年度
	問 題 別 相 談 ・ 指 導		1,589	1,403	1,458	1,219
関 係 制 度 別 相 談 ・ 指 導		1,589	1,457	1,458	1,219	1,328
そ の 他 の 活 動		10,351	15,045	11,406	10,320	10,119
活 動 日 数		9,315	14,538	14,901	13,096	12,934
訪 問 回 数		13,561	20,287	9,829	7,665	28,447

資料：福祉総務課

13. 児童福祉諸手当支給状況

各年度末現在

(単位：人, 千円)

区 分	年 度	平成28年度	平成29年度	平成30年度	令和元年度	令和2年度
	児 童 手 当	延算定基礎児童数	101,136	97,405	95,273	92,500
支 給 額		1,138,865	1,097,400	1,072,865	1,040,355	999,495
特 例 給 付	延算定基礎児童数	6,938	7,326	7,303	7,187	6,934
	支 給 額	34,690	36,630	36,515	35,935	34,670

資料：子育て支援課

14. 保育所の状況

各年4月1日現在

(単位：所, 人)

年次	区分	施設数			入所児童数			職員数		
		総数	市立	私立	総数	市立	私立	総数	市立	私立
平成29年		13	5	8	1,434	422	1,012	258	93	165
30		11	5	6	975	404	571	194	96	98
31		11	5	6	1,018	429	589	191	91	100
令和2年		11	5	6	1,014	432	582	186	93	93
3		10	4	6	950	400	550	184	83	101

(注) 1. 職員数は、市内施設のみ。

資料：保育・幼稚園課

2. 市立の職員数は、職員と月額会計年度任用職員の計。私立の職員は常勤職員のみ。

15. 保育所入所児童数

各年4月1日現在

(単位：人)

年次	区分	総数	年齢別					
			0歳児	1歳児	2歳児	3歳児	4歳児	5歳児
平成29年		1,434	96	207	277	248	295	311
30		975	57	169	165	209	176	199
31		1,018	66	159	203	185	221	184
令和2年		1,014	65	160	187	201	182	219
3		950	47	158	178	183	201	183
[市立]								
南ケ丘		57	2	12	7	11	15	10
南ケ丘第二		65	4	4	12	15	15	15
みそのの		135	9	22	27	28	29	20
わかたけ		143	7	27	28	22	28	31
[私立]								
八幡		62	2	10	10	16	12	12
西遊寺		53	-	10	6	12	11	14
男山		185	9	33	35	33	37	38
ぶどうの木		142	6	21	29	29	30	27
くすのき		95	6	17	22	15	22	13
つぼみ		13	2	2	2	2	2	3

(注) みやこ保育園は、令和3年3月31日を以て廃止し、有都こども園に統合しました。

資料：保育・幼稚園課

16. 理由別保育所入所の状況

各年4月1日現在

(単位：人)

年次 区分		平成29年	平成30年	平成31年	令和2年	令和3年
		総数	1,434	975	1,018	1,014
就労		1,269	859	884	888	834
妊娠・出産		34	28	25	19	30
疾病・障がい		24	20	26	28	23
介護・看護		5	2	4	4	8
災害復旧		-	-	-	-	-
求職活動		66	38	40	48	28
就学		12	2	3	3	3
育児休業		23	24	34	23	24
その他		1	2	2	1	-

資料：保育・幼稚園課

17. 障がい児保育の状況（保育所）

各年4月1日現在

(単位：人)

年次 区分		平成29年	平成30年	平成31年	令和2年	令和3年
		総計	64	38	38	60
年齢別内訳	0歳	-	-	-	-	-
	1歳	-	-	-	-	1
	2歳	4	-	1	1	1
	3歳	10	10	14	13	16
	4歳	27	10	14	17	27
	5歳	23	18	9	29	20

資料：保育・幼稚園課

18. 認定こども園の状況

各年4月1日現在

(単位：園,人)

年次	区分	施設数			入園児童数			職員数		
		総数	市立	私立	総数	市立	私立	総数	市立	私立
平成29年		6	1	5	479	99	380	84	17	67
30		8	1	7	885	87	798	146	16	130
31		7	1	6	861	99	762	143	18	125
令和2年		8	1	7	842	90	752	130	17	113
3		7	1	6	774	83	691	136	17	119

(注) 1. 職員数は、市内施設のみ。

資料：保育・幼稚園課

2. 市立の職員数は、職員と月額会計年度任用職員の計。私立の職員は常勤職員のみ。

19. 認定こども園入園児童数

各年4月1日現在

(単位：人)

年次	区分	総数	0歳児	1歳児	2歳児	3歳児		4歳児		5歳児	
						1号	2号	1号	2号	1号	2号
						平成29年	479	14	23	61	84
30	885	31	106	114	68	150	70	126	62	158	
31	861	28	107	128	62	121	73	151	57	134	
令和2年	842	28	96	129	46	142	62	117	63	159	
3	774	22	89	118	33	148	40	145	57	122	

[市立]											
	有都こども園	83	2	11	12	2	19	-	17	3	17
[私立]											
	山鳩こども園	200	12	30	35	4	42	4	37	4	32
	山鳩第二こども園	153	3	21	26	6	28	3	31	4	31
	認定こども園 歩学園幼稚園	128	4	10	23	7	17	4	29	18	16
	認定こども園 早苗幼稚園	177	1	17	22	9	39	18	29	17	25
	認定こども園 鴻池学園第三幼稚園	30	-	-	-	5	3	9	2	10	1
	認定こども園 春日丘幼稚園	3	-	-	-	-	-	2	-	1	-

資料：保育・幼稚園課

20. 理由別認定こども園入園の状況

各年4月1日現在

(単位：人)

年次 区分		平成29年	平成30年	平成31年	令和2年	令和3年
		総数	250	685	669	671
就労		223	590	577	589	584
妊娠・出産		2	20	20	13	12
疾病・障がい		2	7	13	16	11
介護・看護		2	3	4	6	3
災害復旧		-	-	-	-	-
求職活動		17	40	32	30	21
就学		-	1	1	1	3
育児休業		4	24	22	16	10
その他		-	-	-	-	-

(注) 2号・3号認定の人数

資料：保育・幼稚園課

21. 障がい児保育の状況（認定こども園）

各年4月1日現在

(単位：人)

年次 区分		平成29年	平成30年	平成31年	令和2年	令和3年
		総計	7	11	21	14
年齢別内訳	0歳	-	-	-	-	-
	1歳	-	-	-	-	-
	2歳	-	-	-	-	-
	3歳	2	1	3	2	8
	4歳	2	5	9	6	5
	5歳	3	5	9	6	4

資料：保育・幼稚園課

22. 家庭児童相談室の相談状況

各年度末現在

(単位：人, 件)

年度 区分		平成28年度	平成29年度	平成30年度	令和元年度	令和2年度
		相談員数	5	6	6	6
	相談件数	615	802	756	826	727

資料：子育て支援課

23. 障害区分別身体障害者手帳の交付件数

各年度末現在

(単位：件)

年 度	区 分	総 計	視覚障害	聴覚・平衡 障 害	音 声 ・ 言 語 ・ そ し や 害	肢 不 自 由 体	運動障害	内部障害	その他
平成28年度		4,562	284	392	59	2,385	43	1,399	-
29		4,622	284	400	60	2,418	41	1,419	-
30		4,732	282	413	62	2,445	39	1,491	-
令和元年度		4,845	293	419	62	2,481	39	1,551	-
2		4,931	306	420	66	2,511	41	1,587	-
18歳未満		37	1	3	-	22	3	8	-
18歳以上65歳未満		923	48	59	12	490	33	281	-
65歳以上		3,971	257	358	54	1,999	5	1,298	-

資料：障がい福祉課

24. 生活保護の状況

(単位：世帯, 人, %, 千円)

区 分	年 度	平成28年度	平成29年度	平成30年度	令和元年度	令和2年度
保護実世帯		1,090	1,056	1,080	1,045	1,050
保護実人員		1,682	1,623	1,651	1,564	1,535
保護率		23.35	22.64	23.20	22.10	21.86
扶助費総額		2,491,139	2,440,965	2,545,586	2,493,997	2,202,439
生活		791,852	754,695	728,518	693,989	673,655
住宅		420,943	408,522	413,487	399,439	389,610
教育		21,211	21,656	20,286	16,388	16,455
介護		46,343	52,123	63,365	63,345	48,139
医療		1,170,373	1,165,045	1,281,973	1,286,089	1,041,930
出産		121	-	-	-	171
生業		14,549	13,971	12,022	9,795	9,683
葬祭		10,117	4,932	6,913	8,357	7,698
施設事務費		14,995	19,314	15,442	14,925	13,555
就労自立給付金		635	707	880	1,170	643
進学準備給付金		-	-	2,700	500	900

(注) 1. 就労自立給付金は「生活保護法の一部を改正する法律」にて平成26年7月から実施。

資料：生活支援課

2. 進学準備給付金は「生活困窮者自立支援法等の一部を改正する法律」にて平成30年6月から実施。

25. 障害福祉サービスの状況

サービス内容		利用者延人数(人)	利用状況
訪問系サービス	居宅介護	1,244	27,274 時間
	重度訪問介護	37	3,377 時間
	同行援護	99	1,530 時間
	行動援護	34	566 時間
	重度障がい者包括支援	-	- 時間
日中活動系サービス	生活介護	1,905	33,892 回
	自立訓練	154	1,622 回
	就労移行支援	186	3,199 回
	就労継続支援	1,955	31,534 回
短期入所		512	2,353 回
住居系サービス	共同生活介護	0	0 回
	共同生活援助	786	21,882 回
地域生活支援	日中一時支援	834	6,847 回
	移動支援	840	4,890 回

(注) 令和2年3月から令和3年2月利用分まで。資料：障がい福祉課
但し、地域生活支援については令和2年4月から令和3年3月利用分まで。

26. 敬老のつどいの実施状況

各年度末現在

(単位：人)

区分	年 度				
	平成28年度	平成29年度	平成30年度	令和元年度	令和2年度
70歳以上人口	13,960	14,866	15,756	16,615	17,361
参加人数	3,414	2,894	3,086	3,646	-

(注) 1. 参加対象年齢は満70歳以上。資料：高齢介護課
2. 令和2年度は新型コロナウイルス感染拡大のため中止。

27. 老人クラブの状況

各年4月1日現在

(単位：クラブ、人)

区 分	年 次	平成29年	平成30年	平成31年	令和 2年	令和 3年
	ク ラ ブ 数		63	62	62	61
会 員 数		4,814	4,730	4,658	4,447	4,082

資料：高齢介護課

28. シルバー人材センターの状況

各年度末現在

(単位：人、件)

区 分	年 度	平成28年度	平成29年度	平成30年度	令和元年度	令和 2年度
	会 員 数		559	569	586	587
受 託 延 件 数		4,843	4,830	4,848	5,015	4,564
就 業 実 人 員		536	547	543	521	489
就 業 延 人 員		53,980	55,938	55,363	57,735	54,930

資料：高齢介護課

[介 護]

29. 介護保険の介護認定者数

各年度末現在

(単位：人)

区 分	平成30年度		令和元年度		令和 2年度	
	第1号 被保険者	第2号 被保険者	第1号 被保険者	第2号 被保険者	第1号 被保険者	第2号 被保険者
要 支 援 1	807	7	787	13	847	8
要 支 援 2	749	11	845	8	824	9
要 介 護 1	599	14	603	13	617	10
要 介 護 2	625	22	663	22	719	21
要 介 護 3	477	10	497	13	556	13
要 介 護 4	381	11	400	12	443	15
要 介 護 5	332	18	327	17	322	13
計	3,970	93	4,122	98	4,328	89

資料：高齢介護課

30. 介護保険のサービス利用状況（居宅サービス）

区 分	平成30年度	令和元年度	令和2年度
訪 問 介 護 /回	138,123	152,629	177,194
訪 問 入 浴 介 護 /回	1,970	1,788	2,135
訪 問 看 護 /回	19,268	20,607	26,750
訪 問 リ ハ ビ リ テ ー シ ョ ン /回	7,251	7,393	5,616
通 所 介 護 /回	56,534	61,997	56,038
通 所 リ ハ ビ リ テ ー シ ョ ン /回	40,016	40,327	37,031
福 祉 用 具 貸 与 /人	10,593	11,262	12,463
短 期 入 所 生 活 介 護 /日	9,612	9,756	8,935
短 期 入 所 療 養 介 護 /日	2,475	2,748	2,073
認 知 症 対 応 型 共 同 生 活 介 護 /日	19,414	19,777	19,557
認 知 症 対 応 通 所 介 護 /回	2,173	1,925	1,950
小 規 模 多 機 能 型 居 宅 介 護 /人	351	340	335
看 護 小 規 模 多 機 能 型 居 宅 介 護 /人	-	144	172
夜 間 対 応 型 訪 問 介 護 /人	-	-	13
地 域 密 着 型 介 護 老 人 福 祉 施 設 入 所 者 生 活 介 護 /日	10,174	10,252	10,278
特 定 施 設 入 居 者 生 活 介 護 /日	33,171	33,798	37,452
居 宅 療 養 管 理 指 導 /人	9,088	10,072	11,188
定 期 巡 回 ・ 随 時 対 応 型 訪 問 介 護 看 護 /人	75	206	305
地 域 密 着 型 通 所 介 護 /回	6,237	5,400	5,048
介 護 予 防 訪 問 介 護 /件	4	-	-
介 護 予 防 訪 問 入 浴 介 護 /回	-	3	2
介 護 予 防 訪 問 看 護 /回	2,743	3,559	4,513
介 護 予 防 訪 問 シ ョ ン /回	820	1,331	1,200
介 護 予 防 通 所 介 護 /件	3	2	-
介 護 予 防 通 所 シ ョ ン /件	2,654	2,776	2,691
介 護 予 防 福 祉 用 具 貸 与 /人	3,956	4,629	5,065
介 護 予 防 短 期 入 所 生 活 介 護 /日	151	181	128
介 護 予 防 短 期 入 所 療 養 介 護 /日	50	34	28
介 護 予 防 認 知 症 対 応 型 共 同 生 活 介 護 /日	-	-	-
介 護 予 防 認 知 症 対 応 通 所 介 護 /回	-	-	-
介 護 予 防 小 規 模 多 機 能 型 居 宅 介 護 /人	65	86	79
介 護 予 防 特 定 施 設 入 居 者 生 活 介 護 /日	6,639	6,584	5,133
介 護 予 防 居 宅 療 養 管 理 指 導 /人	1,033	1,118	1,113
福 祉 用 具 購 入 /件	319	303	394
住 宅 改 修 /件	360	385	381

(注)平成31年3月、市内に看護小規模多機能型居宅介護事業所が開設。

資料：高齢介護課

31. 介護保険のサービス利用状況（施設サービス）

各年度末現在

（単位：日）

年 度	平成30年度	令和元年度	令和2年度
区 分			
介護老人福祉施設	73,987	73,090	75,619
介護老人保健施設	103,370	104,075	105,015
介護療養型医療施設	7,234	6,051	2,579
介護医療院	84	1,781	5,878

（注）介護療養型医療施設は令和6年3月末に廃止予定。
介護医療院が転換先となる。

資料：高齢介護課

32. 介護保険外の福祉サービス利用状況

年 度	平成30年度	令和元年度	令和2年度
区 分			
日常生活用具（福祉電話）/台	5	1	4
日常生活用具（電磁調理器）/台	4	4	3
日常生活用具（火災警報器）/台	-	1	2
日常生活用具（自動消火器）/台	-	1	3
軽度生活援助/人	1	-	-
寝具乾燥等（乾燥）/人	86	72	75
寝具乾燥等（丸洗い）/人	81	80	82

（注）短期入所生活介護及び配食は、延べ数値による。

資料：高齢介護課

1 2 市 民 生 活

[消費生活]

1. 消費生活相談の受付状況

令和2年度

(単位：件)

品目	内 容	受 付 件 数	う ち 苦 情 件 数	安 全 衛 生	品 質 機 能	役 務 品 質	法 規 基 準	価 格 料 金	計 量 目 的	表 示 広 告	販 売 方 法	契 約 解 約	接 客 対 応	包 装 容 器	施 設 設 備	買 物 相 談	生 活 知 識	そ の 他	合 計
商 品	商 品 一 般	81	76	2	-	-	-	-	1	58	39	-	-	-	-	-	2	-	102
	食 料 品	39	37	2	8	-	3	-	2	27	32	6	-	-	-	-	-	-	80
	住 居 品	24	21	3	11	1	1	-	1	6	11	8	-	-	-	-	-	-	42
	光 熱 水 品	7	7	-	2	-	-	-	1	1	5	1	-	-	-	-	-	-	10
	被 服 品	26	26	-	7	-	2	-	1	19	21	1	-	-	-	-	-	-	51
	保 健 衛 生 品	53	51	4	13	-	2	-	3	35	36	7	-	-	-	-	1	-	101
	教 養 娛 楽 品	50	50	2	14	-	2	-	2	24	43	8	-	-	-	-	-	-	95
	車 両 ・ 乗 物	6	6	1	4	-	1	-	1	1	2	2	-	-	-	-	-	-	12
	土 地 ・ 建 物 ・ 設 備	17	13	-	4	2	1	-	2	3	13	1	-	-	-	-	-	-	27
	他 の 商 品	-	-	-	-	-	-	-	-	-	-	-	-	-	-	-	-	-	-
役 務 (サ ー ビ ス)	ク リ ー ニ ン グ	1	1	-	1	-	-	-	-	-	-	-	-	-	-	-	-	-	1
	レ ン タ ル ・ リ ー ス ・ 賃 借	16	15	2	3	2	3	-	-	-	11	4	-	-	-	-	-	1	26
	工 事 ・ 建 築 ・ 加 工	21	14	-	1	1	7	-	-	10	14	1	-	1	2	1	-	-	38
	修 理 ・ 補 修	10	9	-	1	1	2	-	1	1	5	2	-	-	-	1	-	-	14
	管 理 ・ 保 管	1	1	-	-	-	1	-	-	1	-	1	-	-	-	-	-	-	3
	役 務 一 般	1	1	-	-	-	-	-	-	-	1	-	-	-	-	-	-	-	1
	金 融 ・ 保 険 サ ー ビ ス	30	26	-	-	1	4	-	2	9	25	2	-	-	-	-	-	-	43
	運 輸 ・ 通 信 サ ー ビ ス	90	87	4	9	1	7	-	3	37	74	9	-	-	-	-	-	-	144
	教 育 サ ー ビ ス	1	1	-	-	-	-	-	-	-	1	-	-	-	-	-	-	-	1
	教 養 ・ 娛 楽 サ ー ビ ス	14	13	1	1	2	-	-	-	3	12	3	-	-	-	-	-	-	22
	保 健 ・ 福 祉 サ ー ビ ス	26	21	1	2	3	2	-	1	10	8	5	-	-	-	-	-	-	33
	他 の 役 務	45	43	1	2	1	4	-	-	27	31	4	-	-	-	-	-	-	70
内 職 ・ 副 業 ・ ね ず み 講	3	3	-	-	1	-	-	-	3	3	1	-	-	-	-	-	-	8	
他 の 行 政 サ ー ビ ス	10	6	-	-	2	-	-	-	7	1	1	-	-	-	-	1	1	13	
他 の 相 談	33	23	-	-	-	-	-	-	-	-	-	-	-	-	-	-	-	-	
合 計	605	551	23	83	18	42	-	21	282	388	67	-	1	2	6	4	-	937	

(注) 受付件数の内容は、重複相談あり。

資料：生活情報センター

[証明発行]

2. 諸証明等の交付件数

(単位：件)

区 分	年 度	平成28年度	平成29年度	平成30年度	令和元年度	令和2年度
	総 数		70,048	67,093	66,738	65,148
印 鑑 証 明		23,646	22,516	22,097	21,539	22,104
市 民 課 窓 口 交 付		19,165	18,056	17,768	17,286	17,580
(通 常 分)		18,651	17,520	17,282	16,769	17,212
(金 曜 夜 間)		514	536	486	517	368
郵 送 交 付		-	-	-	-	-
男 山 窓 口 交 付		2,103	1,992	1,723	1,650	1,559
橋 本 窓 口 交 付		763	732	710	682	565
東 部 窓 口 交 付		379	347	320	315	288
美 濃 山 窓 口 交 付		1,161	1,072	1,135	930	1,006
コ ン ビ ニ 交 付		75	317	441	676	1,106
住 民 票		35,446	34,027	33,227	32,505	31,316
市 民 課 窓 口 交 付		26,378	25,320	24,561	23,689	22,461
(通 常 分)		25,906	24,861	24,163	23,236	22,120
(金 曜 夜 間)		472	459	398	453	341
郵 送 交 付		4,016	3,571	3,369	3,676	3,226
男 山 窓 口 交 付		2,639	2,627	2,441	2,273	2,172
橋 本 窓 口 交 付		872	826	891	811	691
東 部 窓 口 交 付		214	167	171	151	235
美 濃 山 窓 口 交 付		1,218	1,187	1,251	1,123	1,046
コ ン ビ ニ 交 付		109	329	543	782	1,485
戸 籍 謄 抄 本		9,668	9,210	9,813	9,796	8,807
市 民 課 窓 口 交 付		7,025	6,754	6,969	6,952	6,122
(通 常 分)		6,899	6,648	6,860	6,823	6,057
(金 曜 夜 間)		126	106	109	129	65
郵 送 交 付		1,919	1,689	1,993	2,013	1,987
男 山 窓 口 交 付		342	352	343	353	291
橋 本 窓 口 交 付		173	161	195	139	106
東 部 窓 口 交 付		41	63	63	62	36
美 濃 山 窓 口 交 付		160	170	170	179	119
コ ン ビ ニ 交 付		8	21	80	98	146
各 種 証 明		1,288	1,340	1,601	1,308	2,948
市 民 課 窓 口 交 付		1,183	1,219	1,482	1,198	2,563
(通 常 分)		1,170	1,218	1,478	1,197	2,546
(金 曜 夜 間)		13	1	4	1	17
郵 送 交 付		38	41	40	29	41
男 山 窓 口 交 付		50	59	58	64	239
橋 本 窓 口 交 付		8	9	9	7	31
東 部 窓 口 交 付		-	-	-	-	9
美 濃 山 窓 口 交 付		9	12	12	10	65

資料：市民課

[情報公開]

3. 情報公開請求の件数および処理状況

(単位：件)

区 分 年 度	請 求 件 数	処 理 状 況			取 下 げ	却 下
		開 示		非 開 示		
		全 部 開 示	部 分 開 示			
平成28年度	328	236	91	-	1	-
29	303	223	78	-	1	1
30	425	354	67	2	2	-
令和元年度	297	219	46	17	12	3
2	340	249	68	8	15	-

資料：市民協働推進課

4. 自己情報開示請求の件数および処理状況

(単位：件)

区 分 年 度	請 求 件 数	処 理 状 況			取 下 げ	却 下
		開 示		非 開 示		
		全 部 開 示	部 分 開 示			
平成28年度	9	1	3	-	5	-
29	14	7	4	-	3	-
30	15	3	6	-	6	-
令和元年度	10	2	7	-	1	-
2	12	2	7	-	3	-

資料：市民協働推進課

1 3 教 育 · 文 化

[教 育]

1. 学校（園）数、児童・生徒数の推移

各年5月1日現在

(単位：園,校,人,%)

区 分 年 次	学 校（園）数				園 児 ・ 児 童 ・ 生 徒 数				
	幼 稚 園	小 学 校	中 学 校	計	幼 稚 園	小 学 校	中 学 校	計	増 加 率
昭和53年	8	7	3	18	969	6,467	1,931	9,367	13.9
54	8	7	3	18	1,021	7,262	2,071	10,354	10.5
55	9	8	3	20	984	7,865	2,283	11,132	7.5
56	10	9	3	22	787	8,250	2,550	11,587	4.1
57	10	9	3	22	703	8,606	2,924	12,233	5.6
58	10	9	3	22	607	8,657	3,143	12,407	1.4
59	10	9	3	22	558	8,581	3,355	12,494	0.7
60	10	9	3	22	447	8,405	3,563	12,415	△ 0.6
61	10	9	4	23	871	8,034	3,811	12,716	2.4
62	10	10	4	24	1,010	7,649	3,911	12,570	△ 1.1
63	10	10	4	24	1,015	7,127	3,933	12,075	△ 3.9
平成元年	10	10	4	24	875	6,733	3,758	11,366	△ 5.9
2	10	10	4	24	778	6,524	3,573	10,875	△ 4.3
3	10	10	4	24	757	6,195	3,347	10,299	△ 5.3
4	10	10	4	24	653	5,994	3,150	9,797	△ 4.9
5	10	10	4	24	571	5,837	2,961	9,369	△ 4.4
6	10	10	4	24	504	5,620	2,739	8,863	△ 5.4
7	10	10	4	24	438	5,332	2,601	8,371	△ 5.6
8	10	10	4	24	473	4,912	2,549	7,934	△ 5.2
9	10	10	4	24	567	4,591	2,438	7,596	△ 4.3
10	10	10	4	24	613	4,332	2,378	7,323	△ 3.6
11	6	10	4	20	625	4,013	2,249	6,887	△ 6.0
12	6	10	4	20	637	3,870	2,153	6,660	△ 3.3
13	6	10	4	20	602	3,773	2,067	6,442	△ 3.3
14	6	11	4	21	593	3,790	1,862	6,245	△ 3.1
15	6	11	4	21	583	3,838	1,731	6,152	△ 1.5
16	6	11	4	21	614	3,796	1,679	6,089	△ 1.0
17	6	11	4	21	621	3,831	1,680	6,132	0.7
18	6	11	4	21	612	3,869	1,691	6,172	0.7
19	6	11	4	21	599	3,895	1,656	6,133	△ 0.6
20	6	9	4	19	575	3,979	1,673	6,227	1.5
21	6	9	4	19	569	3,974	1,680	6,223	△ 0.1
22	6	8	4	18	549	4,006	1,697	6,251	0.4
23	6	8	4	18	565	3,972	1,734	6,271	0.3
24	6	8	4	18	521	3,926	1,718	6,165	△ 1.7
25	6	8	4	18	519	3,898	1,710	6,127	△ 0.6
26	6	8	4	18	476	3,815	1,744	6,035	△ 1.5
27	5	8	4	17	410	3,783	1,732	5,925	△ 1.8
28	5	8	4	17	327	3,757	1,753	5,837	△ 1.5
29	5	8	4	17	270	3,704	1,699	5,673	△ 2.8
30	5	8	4	17	221	3,693	1,724	5,638	△ 0.6
令和元年	5	8	4	17	199	3,598	1,668	5,465	△ 3.1
2	5	8	4	17	163	3,437	1,668	5,268	△ 3.6
3	5	8	4	17	153	3,385	1,605	5,143	△ 2.4

(学校基本調査)

資料：総務課

(注) 1. 増加率は前年比。

2. 幼稚園は市立のみの数値であり、昭和61年から2年制。平成9年から3年制。

3. 幼稚園数には、平成31年4月から休園中の八幡第二幼稚園を含む。

2. 幼稚園年齢別園児数の推移

各年5月1日現在

(単位：園, 組, 人)

区 分	年 次	平成29年	平成30年	令和元年	令和2年	令和3年
		園 数	6	6	6	6
市 立		5	5	5	5	5
私 立		1	1	1	1	1
教 員 数		39	43	39	37	37
市 立		24	25	21	20	21
私 立		15	18	18	17	16
総 組 数		27	26	25	24	23
3 歳 児 組 数		10	10	11	9	9
4 歳 児 組 数		9	8	7	8	7
5 歳 児 組 数		8	8	7	7	7
総 園 児 数		527	452	436	397	374
[男]		259	223	206	192	200
[女]		268	229	230	205	174
3 歳 児 数		146	141	142	113	111
4 歳 児 数		166	154	140	142	119
5 歳 児 数		215	157	154	142	144

(学校基本調査)

資料：総務課

3. 幼稚園の各園別状況

令和3年5月1日現在

(単位：人, 組)

区 分	教員数	総 数		3歳		4歳		5歳	
		組 数	園児数	組 数	園児数	組 数	園児数	組 数	園児数
総 計	37	23	374	9	111	7	119	7	144
(市立幼稚園合計)	21	12	153	4	45	4	50	4	58
八 幡 幼 稚 園	5	3	29	1	10	1	7	1	12
八 幡 第 二 幼 稚 園	-	-	-	-	-	-	-	-	-
八 幡 第 三 幼 稚 園	5	3	37	1	15	1	12	1	10
八 幡 第 四 幼 稚 園	6	3	55	1	14	1	19	1	22
橋 本 幼 稚 園	5	3	32	1	6	1	12	1	14
(私立幼稚園合計)	16	11	221	5	66	3	69	3	86
な る み 幼 稚 園	16	11	221	5	66	3	69	3	86

(学校基本調査)

資料：総務課

(注) 八幡第二幼稚園は平成31年4月から休園中。

4. 小学校学年別児童数の推移

各年5月1日現在

(単位：校, 人, 学級)

区 分	年 次	平成29年	平成30年	令和元年	令和2年	令和3年
		学 校 数	8	8	8	8
教 員 数		227	232	237	241	244
総 学 級 数		145	145	148	145	147
1 学 年 学 級 数		21	21	19	18	19
2 学 年 学 級 数		21	21	21	19	18
3 学 年 学 級 数		20	21	21	21	19
4 学 年 学 級 数		21	20	21	21	21
5 学 年 学 級 数		20	21	20	21	21
6 学 年 学 級 数		22	21	23	21	22
特別支援学級数		20	20	23	24	27
総 児 童 数		3,704	3,693	3,598	3,437	3,385
[男]		1,922	1,905	1,847	1,716	1,653
[女]		1,782	1,788	1,751	1,721	1,732
1 学 年 児 童 数		594	614	510	486	531
2 学 年 児 童 数		626	593	594	505	476
3 学 年 児 童 数		571	621	592	586	497
4 学 年 児 童 数		630	570	610	587	584
5 学 年 児 童 数		581	631	572	607	577
6 学 年 児 童 数		624	578	624	566	601
特別支援学級在籍者数		78	86	96	100	119

(学校基本調査)

資料：教育総務課

(注) 教員数の中には、校長、教頭、教諭、講師及び休職者等を含む。

5. 小学校の各学校別状況

令和3年5月1日現在

(単位：学級, 人)

校 名	区 分	総 数	1学年	2学年	3学年	4学年	5学年	6学年	特別支 援学級	教員数
		(学 級 数)	147	19	18	19	21	21	22	
八 幡 小 学 校		18	2	2	2	3	3	3	3	
くすのき小 学 校		23	3	3	3	3	3	3	5	
さくら小 学 校		16	2	2	2	2	2	3	3	
橋 本 小 学 校		22	3	3	3	3	3	4	3	
有 都 小 学 校		8	1	1	1	1	1	1	2	
中 央 小 学 校		17	2	2	2	2	2	2	5	
南 山 小 学 校		14	2	1	2	2	2	2	3	
美 濃 山 小 学 校		29	4	4	4	5	5	4	3	
(児 童 数)		3,385	531	476	497	584	577	601	119	244
八 幡 小 学 校		419	59	62	56	70	76	85	11	30
くすのき小 学 校		517	80	72	74	87	93	82	29	36
さくら小 学 校		401	69	58	60	58	68	72	16	24
橋 本 小 学 校		567	93	78	87	104	89	103	13	33
有 都 小 学 校		143	27	21	16	25	19	31	4	15
中 央 小 学 校		285	42	45	43	44	41	45	25	36
南 山 小 学 校		261	40	35	36	44	43	52	11	20
美 濃 山 小 学 校		792	121	105	125	152	148	131	10	50

(学校基本調査)

資料：教育総務課

6. 中学校学年別生徒数の推移

各年5月1日現在

(単位：校, 人, 学級)

区分	年次	平成29年	平成30年	令和元年	令和2年	令和3年
		学 校 数	4	4	4	4
教 員 数		135	137	139	141	134
総 学 級 数		57	58	57	58	60
1 学 年 学 級 数		17	17	16	17	16
2 学 年 学 級 数		17	17	17	17	17
3 学 年 学 級 数		17	17	17	17	18
特 別 支 援 学 級 数		6	7	7	7	9
総 生 徒 数		1,699	1,724	1,668	1,668	1,605
[男]		890	884	846	862	836
[女]		809	840	822	806	769
1 学 年 生 徒 数		567	559	525	555	496
2 学 年 生 徒 数		577	563	559	524	550
3 学 年 生 徒 数		538	579	561	557	523
特 別 支 援 学 級 在 籍 者 数		17	23	23	32	36

(学校基本調査)

資料：教育総務課

7. 中学校の各学校別状況

令和3年5月1日現在

(単位：人, 学級)

区分	教員数	総 数		1学年		2学年		3学年		特別支援学級	
		学級数	生徒数	学級数	生徒数	学級数	生徒数	学級数	生徒数	学級数	生徒数
校 名											
総 数	134	60	1,605	16	496	17	550	18	523	9	36
男 山 中 学 校	36	14	301	3	85	4	106	4	94	3	16
男 山 第 二 中 学 校	29	14	399	4	127	4	146	4	120	2	6
男 山 第 三 中 学 校	39	19	505	5	149	5	160	6	186	3	10
男 山 東 中 学 校	30	13	400	4	135	4	138	4	123	1	4

(学校基本調査)

資料：教育総務課

8. 高等学校生徒数の推移

各年5月1日現在

(単位：校, 人)

年次	区分	学校数	教員数	総生徒数	[男]		[女]	
平成29年		2	76	724	355	369		
30		2	73	693	358	335		
令和元年		2	77	609	317	292		
2		2	75	507	251	256		
3		2	74	432	187	245		

(学校基本調査)

資料：京都府企画統計課

(注) 教員数は本務者のみ。

9. 中学校進路別卒業生数

各年5月1日現在

(単位：人,%)

区 分	年 次	平成29年	平成30年	令和元年	令和2年	令和3年
		卒 業 者 総 数	A	634	543	585
高 等 学 校 等 進 学 者	B	624	532	574	564	566
専 修 学 校 進 学 者	C	1	2	-	-	-
専 修 学 校 等 入 学 者	D	1	1	-	-	-
公共職業能力開発施設等入学者	E	-	-	-	-	-
就 職 者	F	3	1	3	1	1
不 詳 ・ そ の 他	G	5	7	8	3	1
進 学 率	B/A×100	98.4	98.0	98.1	99.2	99.6
就 職 率	F/A×100	0.5	0.2	0.5	0.2	0.2

(学校基本調査)

資料：京都府企画統計課

10. 高等学校進路別卒業生数

各年3月現在

(単位：人,%)

区 分	年 次	平成29年	平成30年	令和元年	令和2年	令和3年
		卒 業 者 総 数	A	240	215	210
大 学 等 進 学 者	B	88	68	57	63	…
専 修 学 校 進 学 者	C	68	72	44	75	…
専 修 学 校 等 入 学 者	D	-	-	11	1	…
公共職業能力開発施設等入学者	E	-	-	-	-	…
就 職 者	F	61	56	60	55	…
不 詳	G	23	19	38	16	…
進 学 率	B/A×100	36.7	31.6	27.1	30.0	…
就 職 率	F/A×100	25.4	26.0	28.6	26.2	…

(学校基本調査)

資料：京都府企画統計課

(注) 1. 不詳欄に一時的な仕事に就いた者を含む。

2. 令和3年については、本年12月の確報で公表される予定となっている。

11. 学校教育施設状況

令和3年5月1日現在

学 校 名	開設 年度	校 舎 等				屋 内 運 動			
		校 舎			給食室	格技場	体 育 館		
		保有 面積	借用 面積	合 計			保有 面積	借用 面積	計
八 幡 小 学 校	M6	5,478	-	5,478	218	-	836	-	836
くすのき小学校	S47	5,577	-	5,577	408	-	798	-	798
さくら小学校	S49	6,125	-	6,125	168	-	792	-	792
橋 本 小 学 校	S49	5,721	-	5,721	243	-	797	-	797
有 都 小 学 校	S50	3,752	-	3,752	253	-	645	-	645
中 央 小 学 校	S51	4,746	-	4,746	441	-	802	-	802
南 山 小 学 校	S62	4,202	-	4,202	204	-	882	-	882
美濃山小学校	H14	6,334	-	6,334	310	-	1,090	-	1,090
小学校計		41,935	-	41,935	2,245	-	6,642	-	6,642
男 山 中 学 校	S22	7,400	-	7,400	-	430	999	-	999
男山第二中学校	S47	6,528	-	6,528	-	430	861	-	861
男山第三中学校	S50	6,882	-	6,882	-	430	852	-	852
男山東中学校	S61	4,545	-	4,545	-	371	980	-	980
中学校計		25,355	-	25,355	-	1,661	3,692	-	3,692
八 幡 幼 稚 園	S13	962	-	962	-	-	-	-	-
八幡第二幼稚園	S48	1,084	-	1,084	-	-	-	-	-
八幡第三幼稚園	S50	1,155	-	1,155	-	-	-	-	-
八幡第四幼稚園	S52	1,209	-	1,209	-	-	-	-	-
橋 本 幼 稚 園	S49	1,020	-	1,020	-	-	-	-	-
幼稚園計		5,430	-	5,430	-	-	-	-	-

(施設台帳)

(注) 八幡第二幼稚園は平成31年4月から休園中。

(単位：m²,m)

合 計	校 地 面 積					合 計	プ ー ル	
	保有面積				借用面積		規 格	
	建物敷地	運動場	その他	計			大プール	小プール
836	13,600	8,400	-	22,000	220	22,220	25×14	7×7
798	9,481	8,405	2,067	19,953	-	19,953	25×14	10×7
792	8,677	8,174	2,080	18,931	-	18,931	25×14	8.5×6
797	9,971	7,523	266	17,760	-	17,760	25×14	10×5
645	8,993	8,416	-	17,409	-	17,409	25×14	10×5
802	10,206	10,710	-	20,916	-	20,916	24.9×12	9.6×4.6
882	10,537	5,447	594	16,578	-	16,578	25×14	12.5×4
1,090	7,522	7,509	2,974	18,005	-	18,005	25×14	25×5
6,642	78,987	64,584	7,981	151,552	220	151,772	/	
1,429	12,089	15,478	-	27,567	-	27,567	-	-
1,291	13,547	8,893	2,164	24,604	-	24,604	-	-
1,282	11,231	14,612	3,853	29,696	-	29,696	-	-
1,351	10,432	12,688	895	24,015	-	24,015	-	-
5,353	47,299	51,671	6,912	105,882	-	105,882	/	
-	1,500	1,915	-	3,415	88	3,503	-	-
-	1,215	535	-	1,750	-	1,750	-	-
-	1,144	1,482	-	2,626	-	2,626	-	-
-	1,290	1,039	-	2,329	-	2,329	-	-
-	1,184	1,000	-	2,184	-	2,184	-	-
-	6,333	5,971	-	12,304	88	12,392	/	

資料：教育総務課

[文 化]

12. 市民図書館地域別利用者数

各年度末現在

(単位：人,%)

年 度	区 分	人 口	利用者数	利用率
平成28年度		71,958	12,547	17.4
29		71,611	12,166	17.0
30		71,183	11,650	16.4
令和元年度		70,789	9,558	13.5
2		70,246	7,717	11.0
八幡橋川岩野尻・上津屋上奈良・下奈良内戸美濃男西欽八幡市外	幡本口田屋津山山台	21,865 10,490 2,591 534 589 890 920 644 4,323 20,217 1,776 5,407	2,209 1,187 288 35 47 47 61 54 372 2,421 253 643	10.1 11.3 11.1 6.6 8.0 5.3 6.6 8.4 8.6 12.0 14.2 11.9
			100	

(利用者利用統計)

資料：市民図書館

13. 市民図書館貸出冊数

各年度末現在

(単位：冊)

年 度	区 分	総 数	八幡市民図書館	男山市民図書館	自動車文庫
平成28年度		524,938	272,521	237,403	15,014
29		533,100	241,637	276,379	15,084
30		520,919	231,611	274,224	15,084
令和元年度		503,279	225,428	262,856	14,995
2		449,697	208,915	225,635	15,147

資料：市民図書館

14. 市民図書館分類別蔵書冊数

各年度末現在

(単位：冊)

区 分	年 度	平成30年度		令和元年度		令和2年度	
		児童図書	成人図書	児童図書	成人図書	児童図書	成人図書
総	数	61,333	197,590	61,613	200,464	63,137	197,883

資料：市民図書館

15. 文化センターの利用状況

(単位：件)

区 分	年 度	平成28年度	平成29年度	平成30年度	令和元年度	令和2年度				
		総	数	3,494	3,589	3,505	3,327	2,137		
大	ホ	ー	ル	157	157	152	138	67		
小	ホ	ー	ル	137	141	139	126	88		
会	議	室	654	705	644	670	483			
講	習	室	974	1,040	1,077	1,064	762			
展	示	室	130	137	145	119	208			
リ	ハ	ー	サ	ル	室	289	319	258	253	148
練	習	室	1,153	1,090	1,090	957	381			
暗	室	-	-	-	-	-				

資料：社会教育課

16. 松花堂庭園・美術館の利用状況

(単位：人,件)

区 分	平成28年度		平成29年度		平成30年度		令和元年度		令和2年度	
	庭園	美術館	庭園	美術館	庭園	美術館	庭園	美術館	庭園	美術館
入 園 者 数	26,820	11,453	25,120	9,223	15,785	7,896	18,958	6,601	10,403	3,677
	(2,124)	(179)	(1,681)	(132)	(1,067)	(128)	(1,174)	(117)	(1,347)	(350)
茶 室		78		108		23		48		18
会 議 室		227		227		160		173		45
展 示 室		85		105		79		94		43
講 習 室		336		304		316		243		188
書 院		-		-		-		-		-
交 流 広 場		3		6		8		6		-
昭 乗 広 場		52		53		52		52		34

(注) () 内は無料減免入園者数。

資料：社会教育課

17. 生涯学習センターの利用状況

(単位：件)

区 分	平成28年度		平成29年度		平成30年度		令和元年度		令和2年度	
	庭園	美術館	庭園	美術館	庭園	美術館	庭園	美術館	庭園	美術館
総 数	2,245		2,118		1,944		1,997		1,525	
ふれあいホール	173		161		155		159		116	
会 議 室	958		977		942		938		804	
講 習 室	1,114		980		847		900		605	

資料：生涯学習センター

18. 市民体育館の利用状況

(単位：件)

区 分	平成28年度		平成29年度		平成30年度		令和元年度		令和2年度	
	庭園	美術館	庭園	美術館	庭園	美術館	庭園	美術館	庭園	美術館
ア リ ー ナ	2,232		2,275		2,169		2,033		1,463	
フ リ ー ス ペ ース	1,967		2,143		2,047		2,032		1,523	
会 議 室	979		1,075		1,056		1,072		128	
ト レ ー ニ ン グ ル ーム	9,785		9,961		8,133		6,591		1,937	
オ ー ト テ ニ ス	985		819		786		703		597	
卓 球	10,960		10,845		12,642		12,940		7,787	
コ イ ン ロ ッ カ ー	492		481		603		435		-	
シ ャ ワ ー	1,665		1,611		1,545		1,358		618	

資料：八幡市公園施設事業団

19. 運動公園等の利用状況

(単位：件)

区 分	年 度	平成30年度	令和元年度	令和2年度
		八 幡 市 民 ス ポ ー ツ 公 園	テニスコート	14,623
	グラウンド	1,583	1,305	1,166
さ つ き 近 隣 公 園	テニスコート	1,254	1,286	1,341
	グラウンド	394	320	276
	プ ー ル	15,198	14,470	-
く す の き 近 隣 公 園	テニスコート	1,324	1,235	1,101
	グラウンド	536	422	365
か わ き た 自 然 運 動 公 園	グラウンド	343	851	618
川 口 市 民 公 園	グラウンド	452	454	244
馬 場 市 民 公 園	グラウンド	1,197	994	798
さ く ら 近 隣 公 園	こども動物園	29,143	37,599	34,549
男 山 レ ク リ エ ー シ ョ ン セ ン タ ー		8,481	9,300	5,196

資料：八幡市公園施設事業団

20. 公民館等の利用状況

(単位：件)

年 度	施設名	公民館				コミュニティセンター		合 計
		男 山	橋 本	志 水	山 柴	川 口	美濃山	
平成30年度	一 般	1,999	2,114	1,288	1,274	1,423	2,011	10,109
	行 政	116	83	41	7	27	1,231	1,505
	講 座	17	18	21	23	28	25	132
	計	2,132	2,215	1,350	1,304	1,478	3,267	11,746
令和元年度	一 般	2,035	1,897	1,180	1,238	1,363	1,989	9,702
	行 政	189	246	85	53	99	1,452	2,124
	講 座	16	17	16	25	26	29	129
	計	2,240	2,160	1,281	1,316	1,488	3,470	11,955
令和2年度	一 般	1,601	1,262	918	973	1,054	1,827	7,635
	行 政	61	22	-	-	-	256	339
	講 座	11	8	8	15	10	9	61
	計	1,673	1,292	926	988	1,064	2,092	8,035

資料：生涯学習センター

21. 学校施設開放状況

(単位：件)

区 分		年 度				
		平成28年度	平成29年度	平成30年度	令和元年度	令和2年度
小学校	体育館利用件数	10,280	9,937	7,687	6,864	6,090
	グラウンド利用件数	2,879	2,963	2,842	2,561	2,199
中学校	体育館利用件数 (武道場含む)	2,913	2,804	2,854	2,711	2,208
	グラウンド利用件数	-	3	-	-	-

資料：社会教育課

22. スポーツ教室・大会等の実施状況

(単位：人, 件)

区 分		年 度									
		平成28年度		平成29年度		平成30年度		令和元年度		令和2年度	
ス ポ ー ツ 大 会		14,776	(77)	13,152	(74)	11,065	(71)	11,147	(73)	3,872	(33)
ス ポ ー ツ 教 室		1,919	(74)	1,622	(76)	1,953	(75)	1,602	(72)	613	(37)
ふれあいウォーキング		68	(2)	50	(1)	81	(2)	64	(2)	-	(-)
ノルディックウォーキング教室		12	(1)	22	(1)	33	(1)	13	(1)	-	(-)

(注) () は、開催件数。

資料：社会教育課

23. 指定等文化財件数

各年度末現在

(単位：件)

年度	種別	有形文化財									無形文化財	民俗文化財		記念物			京都府文化財 環境保全地区財
		建造物	美術工芸品									有形	無形	史跡	名勝	天然記念物	
			絵画	彫刻	工芸品	書跡・典籍	古文書	歴史資料	考古資料	小計							
国指定文化財	平成28年度	5 (1)	2	10	1	4	2	-	-	19	-	-	-	2	1	-	
	29	5 (1)	2	10	1	4	2	-	-	19	-	-	-	2	1	-	
	30	5 (1)	2	10	1	4	2	-	-	19	-	-	-	2	1	-	
	令和元年度	5 (1)	2	10	1	4	2	-	-	19	-	-	-	2	1	-	
	2	5 (1)	2	10	1	4	2	-	-	19	-	-	-	2	1	-	
国登録文化財	平成28年度	3	-	-	-	-	-	-	-	0	-	-	-	-	-	-	
	29	3	-	-	-	-	-	-	-	0	-	-	-	-	-	-	
	30	3	-	-	-	-	-	-	-	0	-	-	-	-	-	-	
	令和元年度	3	-	-	-	-	-	-	-	0	-	-	-	-	-	-	
	2	3	-	-	-	-	-	-	-	0	-	-	-	-	-	-	
府指定文化財	平成28年度	5	-	2	2	1	2	-	-	7	-	-	-	1	1	1	
	29	5	-	3	2	1	2	-	1	9	-	-	-	1	1	1	
	30	5	-	3	2	1	2	-	1	9	-	-	-	1	1	1	
	令和元年度	5	-	3	2	1	2	-	1	9	-	-	-	1	1	1	
	2	5	-	3	2	1	2	-	1	9	-	-	-	1	1	1	
府決定文化財	平成28年度																2
	29																2
	30																2
	令和元年度																2
	2																2
府登録文化財	平成28年度	2	-	-	-	-	-	-	-	0	-	-	1	-	-	-	
	29	2	-	-	-	-	-	-	-	0	-	-	1	-	-	-	
	30	2	-	-	-	-	-	-	-	0	-	-	1	-	-	-	
	令和元年度	2	-	-	-	-	-	-	-	0	-	-	1	-	-	-	
	2	2	-	-	-	-	-	-	-	0	-	-	1	-	-	-	
府暫定登録文化財	平成28年度																
	29	-	13	4	-	-	1	1	3	22		2					
	30	-	13	4	-	-	1	1	3	22		2					
	令和元年度	-	13	4	-	-	1	1	3	22		2					
	2	-	13	4	-	-	1	1	3	22		2					
市指定文化財	平成28年度	-	5	10	-	-	1	-	1	17	-	-	-	-	-	-	
	29	-	5	10	-	-	1	-	1	17	-	-	-	-	-	-	
	30	-	5	10	-	-	1	-	1	17	-	-	-	-	-	-	
	令和元年度	-	5	10	-	-	1	-	1	17	-	-	-	-	-	-	
	2	-	5	10	-	-	1	-	1	17	-	-	-	-	-	-	

(注) 1. 府暫定登録文化財は平成29年度に創設。

資料：文化財保護課

2. () 内は国指定文化財のうち、国宝指定された件数。

1 4 警 察 · 消 防

[警 察]

1. 刑法犯罪の状況

(単位：件,人)

年次	区分	認知件数	検挙件数	検挙人員		
				総数	成人	少年
平成28年		550	213	114	95	19
29		486	154	128	109	19
30		446	198	150	138	12
令和元年		342	143	87	83	4
2		262	142	93	89	4
	凶 悪 犯	-	-	-	-	-
	粗 暴 犯	19	20	19	19	-
	窃 盗 犯	180	90	48	47	1
	知 能 犯	22	14	9	9	-
	風 俗 犯	6	5	5	5	-
	その他の刑法犯	35	13	12	9	3

(犯罪統計書)

資料：京都府警察本部

(注) 1. 交通関係法令違反を除く。

2. 認知件数及び検挙人員については、八幡警察署が取り扱った件数を、
検挙件数については、八幡市で発生した事件を検挙した件数を計上している。

3. 少年とは14歳以上20歳未満である。

2. 特別法令違反事件の状況

(単位：件,人)

年次	平成28年		平成29年		平成30年		令和元年		令和2年	
	検挙件数	検挙人員	検挙件数	検挙人員	検挙件数	検挙人員	検挙件数	検挙人員	検挙件数	検挙人員
総数	37	28	54	52	61	55	46	50	50	42
公 職 選 挙 法	-	-	-	-	-	-	-	-	-	-
覚 せ い 剤 取 締 法	14	9	11	7	7	5	7	5	14	5
出 入 国 管 理 及 び 難 民 認 定 法	-	-	1	1	-	-	4	5	-	-
銃 刀 法	2	2	7	7	6	5	3	3	4	3
廃 棄 物 処 理 法	2	2	4	5	15	21	2	2	3	5
毒 劇 物 法	-	-	1	1	-	-	1	1	-	-
軽 犯 罪 法	5	4	6	8	9	9	5	11	7	9
そ の 他	14	11	24	23	24	15	24	23	22	20

(犯罪統計書)

資料：京都府警察本部

(注) 刑法犯及び交通関係法令違反を除くすべての法令違反。

3. 警察職員（八幡警察署）の状況

各年4月1日現在

(単位：人)

階 級	年 次	平成29年	平成30年	令和元年	令和2年	令和3年
		総 数	123(129)	121(127)	121(127)	125(131)
警 視		2	2	2	2	2
警 部		6	6	6	6	6
警 部 補		31	32	32	32	32
巡 査 部 長		43	40	40	39	40
巡 査 長 ・ 巡 査 (一 般 職 員)		41 (6)	41 (6)	41 (6)	46 (6)	41 (6)

(注) () 内の数値は一般職員を含む。

資料：八幡警察署

4. 交通事故と安全施設

各年末現在

(単位：件,人)

区 分	年 次	平成28年	平成29年	平成30年	令和元年	令和2年
		発 生 件 数	247	129	107	71
死 者		3	1	3	2	-
負 傷 者		294	153	118	81	93
信 号 灯 数		98	102	102	102	103
横 断 歩 道 橋 数		5	5	5	4	4

(交通統計)

資料：京都府警察本部

(注) 令和元年度に旧八幡市立八幡第四小学校前の横断歩道橋を撤去。

道路河川課

5. 事故区分別被害状況

(単位：人)

区 分	年 次	平成28年	平成29年	平成30年	令和元年	令和2年
		こ ど も の 被 害				
死 者		-	-	-	-	-
負 傷 者		16	8	9	5	5
高 齢 者 の 被 害						
死 者		2	1	-	2	-
負 傷 者		46	20	15	11	15

(交通統計)

資料：京都府警察本部

6. 類型別事故の発生件数

(単位：件)

区分	年次	平成28年	平成29年	平成30年	令和元年	令和2年
		総数	247	129	107	71
人対車両事故		21	11	15	6	10
車両相互事故		222	115	90	63	63
車両単独事故		4	3	2	2	1
踏切事故		-	-	-	-	-

(交通統計)

資料：京都府警察本部

[消 防]

7. 救急活動の状況

(単位：件)

区分	年次	平成28年	平成29年	平成30年	令和元年	令和2年
		出動件数	3,781	3,733	3,963	4,001
火災		12	15	7	7	4
自然災害		-	-	-	-	-
水難		1	-	1	-	-
交通		427	406	390	370	296
労災		37	43	59	54	48
運動		24	22	21	19	17
一般		513	489	555	549	586
加害		18	18	17	7	17
急病		2,391	2,459	2,623	2,681	2,360
自損		33	29	24	28	48
病院搬送		270	215	228	238	203
その他		55	37	38	48	55
不搬送		301	277	305	299	260

資料：消防本部

8. 火災の被害等の状況

(単位：件)

区 分	年 次	平成28年	平成29年	平成30年	令和元年	令和2年
		火 災 件 数 (件)	23	18	9	13
建 物 火 災 (件)		12	13	7	9	5
林 野 火 災 (件)		-	-	-	-	-
車 両 火 災 (件)		3	5	1	3	-
そ の 他 火 災 (件)		8	-	1	1	-
焼損棟数	全焼棟数 (件)	3	1	-	2	3
	半焼棟数 (件)	-	2	2	-	-
	部分焼棟数 (件)	6	4	3	3	7
	ぼ や (件)	4	6	3	4	4
焼損内訳	建 物 (m ²)	591	206	191	72	468
	林 野 (a)	-	-	-	-	-
	車 両 (台)	3	6	1	4	-
	そ の 他 (m ²)	-	-	-	-	-
損 害 額 (千 円)	28,921	40,979	24,627	21,221	55,243	
人的被害	死 者 (人)	2	-	-	-	1
	負 傷 者 (人)	4	5	-	2	2
り災世帯	全 損 (世帯)	2	1	1	-	3
	半 損 (世帯)	-	1	-	-	-
	小 損 (世帯)	16	5	3	3	8
り 災 人 員 (人)	35	19	14	10	26	
1 ヶ 月 平 均 出 火 件 数 (件)	1.9	1.5	0.8	1.1	0.4	
1 ヶ 月 平 均 損 害 額 (千円)	2,410	3,415	2,052	1,768	4,603	
火災1件当りの平均損害額(千円)	1,257	2,277	2,736	1,632	11,048	

資料：消防本部

9. 原因別火災発生件数

(単位：件)

年次	平成28年	平成29年	平成30年	令和元年	令和2年
区分					
総数	23	18	9	13	5
たばこ	2	2	-	2	-
こんろ	2	2	1	2	-
かまど	-	-	-	-	-
風呂かまど	-	-	-	-	-
炉	-	-	-	-	-
焼却炉	-	-	-	-	-
ストーブ	-	2	1	-	-
こたつ	-	-	-	-	-
ボイラー	-	-	-	-	-
排気管	1	1	-	1	-
電気機器	-	-	1	-	-
電気装置	-	-	-	-	-
電灯・電話等の配線	-	-	1	-	-
内燃機関	-	-	-	-	-
配線器具	-	-	-	1	-
火遊び	-	1	-	-	-
マッチ・ライター	-	1	-	1	-
たき火	-	-	-	-	-
溶接機・切断機	1	-	-	-	-
灯火	1	-	-	-	-
衝突の火花	-	-	-	-	-
取灰	-	-	-	-	-
火入れ	-	-	-	-	-
放火	7	1	-	1	-
放火の疑い	4	1	1	1	-
その他	2	3	1	1	1
不明・調査中	3	4	3	3	4

(注) 区分は、火災報告取扱要領に基づく。

資料：消防本部

10. 階級別消防職員数

各年4月1日現在

(単位：人)

年次	区分	総数	消防職員					消防士
			消防司令長	消防司令	消防司令補	消防士長	消防副士長	
平成29年		68	1	12	20	16	12	7
30		71	1	11	20	18	12	9
31		77	1	12	20	20	8	16
令和2年		81	1	12	20	18	8	22
3		81	1	12	17	20	5	26

資料：消防本部

11. 消防機械の状況

各年度末現在

(単位：台)

区分	年度	年度				
		平成28年度	平成29年度	平成30年度	令和元年度	令和2年度
消防本部	普通ポンプ自動車	2	2	2	2	2
	水槽付消防ポンプ自動車	1	1	1	1	1
	化学消防ポンプ自動車	1	1	1	1	1
	はしご車	1	1	1	1	1
	救助工作車	1	1	1	1	1
	救急車	3	3	3	3	3
消防団	普通ポンプ車	-	-	-	-	-
	小型動力ポンプ付積載車	14	14	14	14	14

資料：消防本部

12. 階級別消防団員年齢構成状況

令和3年4月1日現在

(単位：人)

区分	階級	合計	団長	副団長	分団長	副分団長	部長	班長	団員
総数		314	1	2	4	4	13	39	251
20歳未満		-	-	-	-	-	-	-	-
20～24歳		5	-	-	-	-	-	-	5
25～29歳		23	-	-	-	-	-	5	18
30～34歳		33	-	-	-	-	1	1	31
35～39歳		75	-	-	-	2	5	15	53
40～44歳		68	-	-	2	1	4	10	51
45～49歳		66	-	-	1	1	3	5	56
50～54歳		29	-	1	1	-	-	1	26
55～59歳		10	1	1	-	-	-	1	7
60歳以上		5	-	-	-	-	-	1	4

資料：消防本部

1 5 財 政

[財 政]

1. 一般会計歳入・歳出予算（当初予算）

（単位：千円）

区 分	年 度	平成30年度	令和元年度	令和2年度
（ 歳 入 ）				
総	額	24,240,000	25,000,000	36,464,000
市	税	9,208,500	9,839,500	9,874,400
地 方	譲 与 税	146,900	145,000	154,100
利 子	割 交 付 金	19,300	17,600	8,100
配 当	割 交 付 金	63,900	70,000	64,000
株 式	等 譲 渡 所 得 割 交 付 金	43,284	61,600	32,500
法 人	事 業 税 交 付 金	-	-	56,500
地 方	消 費 税 交 付 金	1,131,000	1,148,000	1,471,000
ゴ ル フ	場 利 用 税 交 付 金	3,500	3,000	3,100
自 動 車	取 得 税 交 付 金	58,900	30,000	-
環 境	性 能 割 交 付 金	-	13,000	30,000
地 方	特 例 交 付 金	50,000	64,000	27,700
地 方	交 付 税	3,520,000	3,400,000	3,780,000
交 通	安 全 対 策 特 別 交 付 金	12,000	12,000	12,000
分 担	金 及 び 負 担 金	121,402	124,225	63,694
使 用	料 及 び 手 数 料	459,050	475,361	419,527
国 庫	支 出 金	4,512,376	4,569,608	12,724,932
府	支 出 金	1,880,462	1,831,421	1,991,476
財 産	収 入	20,987	20,776	16,767
寄	附 金	1,500	1,500	1,500
繰	入 金	983,990	978,550	1,684,719
繰	越 金	10,000	10,000	53,905
諸	収 入	303,729	318,159	332,420
市	債	1,689,220	1,866,700	3,661,660
（ 歳 出 ）				
総	額	24,240,000	25,000,000	36,464,000
議	会 費	269,400	270,300	288,900
総	務 費	2,860,000	3,082,800	12,635,500
民	生 費	12,275,400	12,304,100	12,807,612
衛	生 費	1,768,100	1,818,700	1,877,450
労	働 費	7,800	9,000	9,300
農 林	水 産 業 費	180,100	197,000	183,030
商	工 費	107,600	105,600	221,000
土	木 費	1,354,600	1,306,300	1,924,828
消	防 費	755,400	811,700	925,500
教	育 費	2,086,200	2,100,900	3,095,280
災 害	復 旧 費	20,000	20,000	20,000
公	債 費	2,535,400	2,953,600	2,455,600
予	備 費	20,000	20,000	20,000

(注) 1. 令和元年度より環境性能割交付金を追加。

資料：財政課

2. 令和2年度当初予算は骨格予算のため、令和2年度については6月補正後予算（5月専決予算含む）。

3. 令和2年度より法人事業税交付金を追加。

2. 財政状況（普通会計）

（単位：千円）

年 度	平成30年度	令和元年度	令和2年度
歳 入 総 額	26,183,216	26,171,465	37,426,430
歳 出 総 額	25,568,977	25,621,750	36,396,618
歳入・歳出差引額	614,239	549,715	1,029,812
翌年度へ繰り越すべき財源	141,568	126,000	146,714
実 質 収 支 額	472,671	423,715	883,098
単 年 度 収 支 額	△ 73,490	△ 48,956	459,383
積 立 金	202,006	3,066	6,673
繰 上 償 還 金	-	387,890	3,100
積立金取崩し額	-	240,000	350,000
実質単年度収支額	128,516	102,000	119,156
基準財政需要額	11,389,790	11,872,911	12,298,677
基準財政収入額	7,798,278	8,782,067	9,069,566
標準財政規模	14,705,193	15,105,906	15,574,245
財 政 力 指 数	0.687	0.702	0.721
経常収支比率 (%)	95.0	99.6	99.0
実質赤字比率 (%)	-	-	-
連結実質赤字比率 (%)	-	-	-
実質公債費比率 (%)	1.3	1.9	2.9
将来負担比率 (%)	0.2	-	3.1

（注）財政力指数及び実質公債費比率は3ヵ年平均。

資料：財政課

3. 借入先別市債現在高（普通会計）

（単位：千円）

区 分	年 度	平成30年度	令和元年度	令和2年度
現 在 高 合 計		26,076,017	24,836,921	27,112,698
財 政 融 資 資 金		1,269,769	1,253,588	1,942,116
旧 郵 貯 資 金		178,482	150,671	122,808
旧 簡 保 資 金		369,657	310,133	256,459
地方公共団体金融機構資金		2,273,449	2,707,026	5,198,293
市 中 銀 行		12,117,068	11,474,108	10,603,688
信 用 金 庫		7,340,230	6,248,750	6,333,100
労 働 金 庫		1,539,510	1,383,930	1,220,334
農 業 協 同 組 合		-	143,000	143,000
共 済 等		987,852	1,165,715	1,292,900
京 都 府		-	-	-

資料：財政課

4. 一般・特別会計の歳入・歳出決算

(単位：千円)

区 分	年 度	平成30年度	令和元年度	令和2年度
	(歳 入)			
一 般 会 計		26,534,831	26,794,452	37,433,529
市 税		10,074,119	10,015,335	9,419,353
地 方 譲 与 税		150,037	151,195	152,235
利 子 割 交 付 金		17,061	8,172	8,453
配 当 割 交 付 金		56,940	66,082	58,073
株 式 等 譲 渡 所 得 割 交 付 金		43,332	36,083	64,573
法 人 事 業 税 交 付 金		-	-	53,799
地 方 消 費 税 交 付 金		1,176,860	1,129,014	1,405,041
ゴ ル フ 場 利 用 税 交 付 金		3,141	3,066	2,390
自 動 車 取 得 税 交 付 金		67,674	37,198	198
環 境 性 能 割 交 付 金		-	9,228	23,201
地 方 特 例 交 付 金		49,614	60,101	65,070
地 方 交 付 税		4,137,704	3,588,363	3,718,313
交 通 安 全 対 策 特 別 交 付 金		8,791	7,046	7,123
分 担 金 及 び 負 担 金		123,670	93,430	54,313
使 用 料 及 び 手 数 料		463,512	440,148	399,316
国 庫 支 出 金		4,690,344	5,019,698	13,622,650
府 支 出 金		2,001,622	2,025,634	2,063,618
財 産 収 入		23,115	23,135	33,348
寄 附 金		10,792	5,699	9,723
繰 入 金		1,077,131	1,191,840	990,082
繰 越 金		277,032	374,232	329,697
諸 収 入		331,320	543,553	325,601
市 債		1,751,020	1,966,200	4,627,359
特 別 会 計		14,977,830	15,043,913	15,264,041
休 日 応 急 診 療 所		38,405	25,913	22,261
駐 車 場		12,412	11,486	7,494
国 民 健 康 保 険		7,978,096	7,752,757	7,382,363
介 護 保 険		5,286,831	5,460,426	5,812,082
後 期 高 齢 者 医 療		1,662,086	1,793,331	2,039,841

(注) 1. 令和元年度より環境性能割交付金を追加。

資料：財政課

2. 令和2年度より法人事業税交付金を追加。

(単位：千円)

区 分	年 度	平成30年度	令和元年度	令和2年度
(歳 出)				
一 般 会 計		25,920,599	26,244,755	36,403,811
議 会 費		265,272	267,280	281,963
総 務 費		4,311,298	3,072,174	12,665,869
民 生 費		12,426,202	12,623,464	12,695,407
衛 生 費		1,672,408	1,751,497	1,961,094
労 働 費		7,655	9,743	8,719
農 林 水 産 業 費		223,981	285,041	216,575
商 工 費		107,007	331,901	444,162
土 木 費		1,403,271	1,502,717	1,644,803
消 防 費		788,971	835,637	853,955
教 育 費		2,047,845	2,174,718	3,175,986
災 害 復 旧 費		133,398	47,889	-
公 債 費		2,533,291	3,342,694	2,455,278
特 別 会 計		14,731,721	14,885,885	14,985,255
休 日 応 急 診 療 所		38,398	25,895	22,167
駐 車 場		12,134	10,689	6,342
国 民 健 康 保 険		7,857,909	7,747,113	7,265,930
介 護 保 険		5,184,737	5,334,128	5,681,997
後 期 高 齢 者 医 療		1,638,543	1,768,060	2,008,819

資料：財政課

5. 目的別市債発行額および年度末現在高（普通会計）

（単位：千円）

区 分		年 度	平成30年度	令和元年度	令和2年度
		発行額 現在高			
普 通 債	発行額		203,300	543,000	2,722,900
	現在高		10,585,301	10,057,567	11,644,191
議 会	発行額		-	-	-
	現在高		1,050	-	-
総 務	発行額		-	71,000	2,104,400
	現在高		492,455	463,787	2,483,700
民 生	発行額		41,000	35,000	-
	現在高		1,508,438	1,459,250	1,360,889
衛 生	発行額		-	7,500	-
	現在高		53,355	48,856	38,261
農 林	発行額		5,700	24,100	17,700
	現在高		12,463	35,442	51,885
商 工	発行額		-	-	-
	現在高		-	-	-
土 木	発行額		147,100	273,000	289,200
	現在高		3,621,088	3,536,070	3,450,680
消 防	発行額		2,700	32,900	30,000
	現在高		689,106	588,138	475,292
教 育	発行額		6,800	99,500	281,600
	現在高		4,207,346	3,926,024	3,783,484
災 害 復 旧 債	発行額		52,000	31,000	-
	現在高		75,690	101,247	95,783
そ の 他 債	発行額		1,129,200	756,100	1,895,499
	現在高		15,415,026	14,678,107	15,372,724
減 税 補 填 債	発行額		-	-	-
	現在高		261,636	200,157	147,094
減 収 補 填 債	発行額		-	-	1,126,099
	現在高		-	-	1,126,099
臨 時 財 政 対 策 債	発行額		1,129,200	756,100	769,400
	現在高		12,934,360	12,803,210	12,544,251
退 職 手 当 債	発行額		-	-	-
	現在高		2,219,030	1,674,740	1,555,280
一 般 会 計 債 合 計	発行額		1,384,500	1,330,100	4,618,399
	現在高		26,076,017	24,836,921	27,112,698
普 通 会 計 債 合 計	発行額		1,384,500	1,330,100	4,618,399
	現在高		26,076,017	24,836,921	27,112,698

資料：財政課

6. 借入先別および利率別市債現在高明細（普通会計）

令和2年度

（単位：千円）

借入先	利率	現在高 合計	利率別現在高（%）						
			0.5以下	1.0以下	1.5以下	2.0以下	2.5以下	3.0以下	3.5超
合計		27,112,698	22,610,775	3,309,550	506,906	616,438	69,029	-	-
財政融資資金		1,942,116	1,618,110	30,628	58,147	228,580	6,651	-	-
旧郵貯資金		122,808	122,808	-	-	-	-	-	-
旧簡保資金		256,459	-	-	34,919	203,338	18,202	-	-
地方公共団体 金融機構資金		5,198,293	4,924,551	18,216	39,734	171,616	44,176	-	-
市中銀行		10,603,688	9,074,738	1,468,860	60,090	-	-	-	-
信用金庫		6,333,100	5,414,620	918,480	-	-	-	-	-
労働金庫		1,220,334	330,124	777,850	112,360	-	-	-	-
農業協同組合		143,000	143,000	-	-	-	-	-	-
共済等		1,292,900	982,824	95,516	201,656	12,904	-	-	-
京都府		-	-	-	-	-	-	-	-

資料：財政課

7. 性質別歳出決算額の推移（普通会計）

（単位：千円, %）

区 分	平成30年度		令和元年度		令和2年度	
	決算額	構成比	決算額	構成比	決算額	構成比
総 額	25,568,977	100.0	25,621,750	100.0	36,396,618	100.0
義務的経費	15,589,679	61.0	16,007,781	62.5	16,178,067	44.5
人件費	5,474,902	21.4	5,109,862	19.9	5,771,019	15.9
扶助費	7,948,006	31.1	8,191,325	32.0	7,960,730	21.9
公債費	2,166,771	8.5	2,706,594	10.6	2,446,318	6.7
投資的経費	918,005	3.6	1,307,244	5.1	4,415,297	12.1
普通建設事業費	784,607	3.1	1,259,355	4.9	4,415,297	12.1
（補助）	401,941	1.6	420,132	1.6	756,524	2.1
（単独）	374,689	1.5	723,400	2.8	3,597,558	9.9
（府営事業）	7,977	0.0	115,823	0.5	61,215	0.1
災害復旧事業費	133,398	0.5	47,889	0.2	-	0.0
その他の経費	9,061,293	35.4	8,306,725	32.4	15,803,254	43.4
物件費	2,412,453	9.4	2,818,399	11.0	2,953,296	8.1
維持補修費	238,263	0.9	181,432	0.7	209,022	0.6
補助費等	2,166,929	8.5	2,147,178	8.4	9,408,373	25.8
積立金	1,880,676	7.4	688,849	2.7	602,964	1.7
投資及び 貸付金	745	0.0	1,160	0.0	1,008	0.0
繰出金	2,362,227	9.2	2,469,707	9.6	2,628,591	7.2

資料：財政課

8. 水道事業会計の決算

(単位：千円)

区 分	年 度				
	平成28年度	平成29年度	平成30年度	令和元年度	令和2年度
収 入 総 額	1,625,652	1,562,917	1,581,020	1,655,791	1,860,254
収 益 的 収 入	1,442,341	1,383,113	1,492,247	1,529,258	1,676,903
資 本 的 収 入	183,311	179,804	88,773	126,533	183,351
支 出 総 額	2,074,011	2,183,332	1,927,429	1,937,178	2,077,727
収 益 的 支 出	1,524,775	1,397,418	1,501,760	1,520,717	1,627,300
資 本 的 支 出	549,236	785,914	425,669	416,461	450,427

資料：経営課

9. 下水道事業会計の決算

(単位：千円)

区 分	年 度				
	平成28年度	平成29年度	平成30年度	令和元年度	令和2年度
収 入 総 額	2,316,653	3,117,710	2,200,448	2,379,580	1,939,028
収 益 的 収 入	1,735,867	1,679,954	1,741,290	1,705,585	1,719,085
資 本 的 収 入	580,786	1,437,756	459,158	673,995	219,943
支 出 総 額	2,644,941	3,401,277	2,689,874	2,835,347	2,325,377
収 益 的 支 出	1,709,198	1,589,664	1,681,611	1,654,765	1,640,267
資 本 的 支 出	935,743	1,811,613	1,008,263	1,180,582	685,110

資料：経営課

10. 市税収入の状況

(単位：千円, %)

年度・税目	区 分	調 定 額	収 入 済 額			徴収率
			総 額	現年課税分	滞納繰越分	
平成28年度		9,696,711	9,275,534	9,165,953	109,581	95.7
29		9,796,867	9,419,904	9,322,444	97,460	96.2
30		10,363,798	10,074,119	9,944,340	129,779	97.2
令和元年度		10,288,850	10,015,335	9,939,727	75,608	97.3
2		9,714,705	9,419,353	9,344,950	74,403	97.0
市民税(個人)		3,765,028	3,610,018	3,573,609	36,409	95.9
市民税(法人)		552,453	541,599	539,714	1,885	98.0
固定資産税		3,937,801	3,849,795	3,823,987	25,808	97.8
軽自動車税		175,796	153,714	149,971	3,743	87.4
たばこ税		451,313	451,313	451,313	-	100.0
鉱産税		-	-	-	-	-
特別土地保有税		-	-	-	-	-
都市計画税		832,314	812,914	806,356	6,558	97.7

資料：税務課

11. 市有財産の状況

(単位：m²)

区 分	平成29年度		平成30年度		令和元年度		令和2年度	
	土 地	建 物	土 地	建 物	土 地	建 物	土 地	建 物
(行 政 財 産)	880,462	222,855	879,478	224,490	877,512	224,169	881,274	224,565
公 用 財 産	22,021	15,602	22,796	16,219	22,976	16,219	26,359	16,643
市 庁 舎	18,091	12,775	18,866	13,392	19,046	13,392	22,429	13,816
消 防 施 設	3,930	2,827	3,930	2,827	3,930	2,827	3,930	2,827
公 共 用 財 産	858,441	207,253	856,682	208,271	854,536	207,950	854,915	207,922
学校・幼稚園・保育園	344,597	112,877	345,293	117,084	345,237	117,445	345,237	117,524
公 営 住 宅	91,250	44,010	91,250	44,010	91,250	43,897	91,250	43,897
公 園 ・ 遊 園 地	354,497	10,757	354,508	10,757	354,508	10,757	354,771	10,757
そ の 他 の 施 設	68,097	39,609	65,631	36,420	63,541	35,851	63,657	35,744
墓 地	-	-	-	-	-	-	-	-
用 悪 水 路	-	-	-	-	-	-	-	-
(普 通 財 産)	23,340	6,120	23,344	5,745	25,539	5,745	24,183	5,745
宅 地 ・ 建 物	23,340	6,120	23,344	5,745	25,539	5,745	24,183	5,745
山 林	-	-	-	-	-	-	-	-
雑 種 地	-	-	-	-	-	-	-	-
池 沼	-	-	-	-	-	-	-	-
溜 池	-	-	-	-	-	-	-	-

資料：総務課

16 行政・選挙

[議 会]

1. 会派別市議会議員数

令和3年5月末現在

(単位：人)

区 分	総 数	自 由 民 主 党	立 憲 民 主 党	公 明 党	日 本 共 産 党	日 本 維 新 の 会	無 所 属
総 数	21	3	1	3	5	1	8
日本共産党八幡市議会議員団	5	-	-	-	5	-	-
新 政 ク ラ ブ	3	3	-	-	-	-	-
公 明 党 議 員 団	3	-	-	3	-	-	-
共 生 ク ラ ブ	3	-	1	-	-	-	2
共 創 ク ラ ブ	3	-	-	-	-	1	2
新 風 会	2	-	-	-	-	-	2
八 幡 み ら い ク ラ ブ	2	-	-	-	-	-	2

資料：議会事務局

2. 市議会本会議開会および議決件数・傍聴者数等

区 分	年 次	平成28年	平成29年	平成30年	令和元年	令和2年
		招 集 回 数 (回)	4	4	4	4
会 期 日 数 (日)	定 例 会	-	1	-	1	2
	臨 時 会	111	109	118	116	113
傍 聴 者 数 (名)	定 例 会	-	1	-	1	2
	臨 時 会	184	117	125	196	116
議決内容 (件)						
市 長 提 出	条 例	34	15	28	27	21
	予 算 ・ 決 算	34	33	33	28	37
	そ の 他	23	22	21	8	28
議 員 提 出	条 例 ・ 規 則	1	-	-	-	-
	意 見 書	4	3	2	-	7
	決 議	-	-	1	-	-
	そ の 他	7	7	7	7	5
請 願	採 択	-	-	-	2	-
	不 採 択	1	1	2	3	2
	審 議 未 了	-	-	-	-	-
陳 情 ・ 要 望	取 り 下 げ	1	-	-	-	-
	採 択	-	1	-	-	-
	不 採 択	-	-	-	-	-
選 挙 報 告	審 議 未 了	6	6	4	10	4
	選 挙 報 告	2	6	-	5	2
報 告	5	6	11	6	9	

資料：議会事務局

3. 市議会委員会開会および付議件数

(単位：日, 件)

年次	区分	議会運営委員会				常任委員会				特別委員会			
		開催日数	議案	請願	陳情・要望	開催日数	議案	請願	陳情・要望	開催日数	議案	請願	陳情・要望
平成28年		18	-	-	-	15	44	1	6	21	21	-	-
29		27	-	-	-	21	18	1	7	24	16	-	-
30		20	-	-	-	12	24	2	4	21	16	-	-
令和元年		18	-	-	-	21	31	3	10	25	16	-	-
2		24	-	-	-	19	25	2	4	36	20	-	-

資料：議会事務局

[職 員]

4. 職種別市職員数

各年4月1日現在

(単位：人)

年次・部局	区分	職員総数			事務職員	技術職員	技能職員	消防職員
		総数	男	女				
平成29年		595	376	219	282	188	57	68
30		601	379	222	281	192	57	71
31		600	376	224	285	185	53	77
令和2年		611	385	226	299	179	52	81
3		609	382	227	299	179	50	81
市長部局		413	236	177	237	140	36	-
議会事務局		7	6	1	7	-	-	-
選挙管理委員会事務局		1	1	-	1	-	-	-
監査委員事務局		2	1	1	2	-	-	-
公平委員会事務局		2	1	1	2	-	-	-
農業委員会事務局		2	1	1	2	-	-	-
教育委員会事務局		76	37	39	35	27	14	-
公営企業水道部局		27	21	6	15	12	-	-
消防本部		81	79	2	-	-	-	81

資料：人事課

5. 市職員の年齢別構成

各年4月1日現在

(単位:人)

区分 年次・職種	総数	年齢別					
		19歳以下	20～29歳	30～39歳	40～49歳	50～59歳	60歳～
平成29年	595	4	157	179	107	144	4
30	601	4	157	192	115	129	4
31	600	4	145	218	122	109	2
令和2年	611	3	147	230	122	104	5
3	609	3	140	235	123	102	6
一般行政職	321	1	74	128	60	52	6
税務職	28	-	2	21	2	3	-
医療技術職	4	-	2	1	1	-	-
看護保健職	21	-	2	10	9	-	-
福祉職	59	-	16	23	12	8	-
消防職	81	1	29	27	13	11	-
企業職	27	1	4	11	9	2	-
技能労務職	50	-	10	7	12	21	-
教育公務員職	18	-	1	7	5	5	-
特定任期職員	-	-	-	-	-	-	-

資料:人事課

[選挙]

6. 選挙人名簿登録者数

(単位:人)

区分	年次				
	平成29年	平成30年	令和元年	令和2年	令和3年
総数	59,953	59,679	59,252	58,859	58,527
男	28,894	28,737	28,479	28,267	28,107
女	31,059	30,942	30,773	30,592	30,420

(注) 9月定時登録による数値

資料:選挙管理委員会事務局

7. 各種選挙の投票状況

年月日	区分	当日有権者数			投票者数			投票率		
		総数	男	女	総数	男	女	総数	男	女
[衆議院議員総選挙]										
平成	5. 7. 18	55,046	26,854	28,192	33,991	16,584	17,407	61.75	61.76	61.74
	8. 10. 20	56,771	27,714	29,057	30,895	15,127	15,768	54.42	54.58	54.27
	12. 6. 25	57,955	28,310	29,645	35,007	17,009	17,998	60.40	60.08	60.71
	15. 11. 9	59,273	28,818	30,455	34,547	16,806	17,741	58.28	58.32	58.25
	17. 9. 11	59,649	28,999	30,650	39,467	19,065	20,402	66.17	65.74	66.56
	21. 8. 30	60,230	29,192	31,038	41,004	20,019	20,985	68.08	68.58	67.61
	24. 12. 16	59,977	29,031	30,946	34,729	17,099	17,630	57.90	58.90	56.97
	26. 12. 14	59,496	28,707	30,789	30,195	14,947	15,248	50.75	52.07	49.52
	29. 10. 22	59,881	28,826	31,055	29,333	14,368	14,965	48.99	49.84	48.19
[参議院議員総選挙]										
平成	4. 7. 26	53,898	26,245	27,653	23,969	11,899	12,070	44.47	45.34	43.65
	7. 7. 23	56,544	27,624	28,920	20,878	10,527	10,351	36.92	38.11	35.79
	10. 7. 12	57,212	27,906	29,306	31,672	15,420	16,252	55.36	55.26	55.46
	13. 7. 29	57,968	28,257	29,711	31,894	15,536	16,358	55.02	54.98	55.06
	16. 7. 11	59,492	28,938	30,554	32,471	15,906	16,565	54.58	54.97	54.22
	19. 7. 29	60,015	29,152	30,863	33,587	16,424	17,163	55.96	56.34	55.61
	22. 7. 11	60,267	29,229	31,038	32,825	16,176	16,649	54.47	55.34	53.64
	25. 7. 21	59,971	28,994	30,977	31,675	15,629	16,046	52.82	53.90	51.80
	28. 7. 10	60,292	29,069	31,223	30,571	14,976	15,595	50.70	51.52	49.95
令和	1. 7. 21	59,464	28,565	30,899	27,043	13,276	13,767	45.48	46.48	44.55
[京都府知事選挙]										
平成	6. 4. 10	54,439	26,555	27,884	18,697	9,030	9,667	34.34	34.00	34.67
	10. 4. 12	55,970	27,272	28,698	19,426	9,388	10,038	34.71	34.42	34.98
	14. 4. 7	57,066	27,782	29,284	24,552	11,895	12,657	43.02	42.82	43.22
	18. 4. 9	58,930	28,624	30,306	20,050	9,687	10,363	34.02	33.84	34.19
	22. 4. 11	59,474	28,792	30,682	22,904	11,082	11,822	38.51	38.49	38.53
	26. 4. 6	58,868	28,417	30,451	18,660	9,126	9,534	31.7	32.11	31.31
	30. 4. 8	58,974	28,383	30,591	18,948	9,195	9,753	32.13	32.40	31.88
[京都府議会議員一般選挙]										
平成	3. 4. 7	51,713	25,137	26,576	25,531	12,017	13,514	49.37	47.81	50.85
	7. 4. 9	55,062	26,877	28,185	21,978	10,483	11,495	39.92	39.00	40.78
	11. 4. 11	56,395	27,467	28,928	26,953	12,891	14,062	47.79	46.93	48.61
	15. 4. 13	58,197	28,291	29,906	23,733	11,313	12,420	40.78	39.99	41.53

(単位：人，%)

年月日	区 分	当日有権者数			投票者数			投票率		
		総数	男	女	総数	男	女	総数	男	女
平成 19. 4. 8		59,064	28,636	30,428	23,852	11,535	12,317	40.38	40.28	40.48
23. 4. 10		59,352	28,712	30,640	24,061	11,740	12,321	40.54	40.89	40.21
27. 4. 12		58,641	28,251	30,390	24,553	11,947	12,606	41.87	42.29	41.48
31. 4. 7		58,696	28,197	30,499	21,438	10,373	11,065	36.52	36.79	36.28
[京 都 府 議 会 議 員 補 欠 選 挙]										
平成 6. 4. 10		54,439	26,555	27,884	18,671	9,014	9,657	34.30	33.94	34.63
22. 4. 11		59,474	28,792	30,682	22,779	11,016	11,763	38.30	38.26	38.34
[八 幡 市 長 選 挙]										
平成 4. 5. 10		52,551	25,573	26,978	18,567	8,687	9,880	35.33	33.97	36.62
5. 12. 26		54,511	26,609	27,902	26,698	12,514	14,184	48.98	47.03	50.84
9. 11. 30		56,146	27,351	28,795	24,902	11,643	13,259	44.35	42.57	46.05
12. 2. 27		57,011	27,820	29,191	23,565	11,232	12,333	41.33	40.37	42.25
16. 2. 15		58,777	28,584	30,193	26,240	12,451	13,789	44.64	43.56	45.67
20. 2. 17		59,257	28,731	30,526	27,751	13,332	14,419	46.83	46.40	47.24
24. 2. 12		59,602	28,884	30,718	24,612	11,880	12,732	41.29	41.13	41.45
28. 2. 14		58,519	28,169	30,350	24,110	11,557	12,553	41.20	41.03	41.36
令和 2. 2. 16		58,534	28,108	30,426	17,347	8,467	8,880	29.64	30.12	29.19
[八 幡 市 議 会 議 員 一 般 選 挙]										
平成 3. 4. 21		51,690	25,141	26,549	30,969	14,305	16,664	59.91	56.90	62.77
7. 4. 23		55,030	26,850	28,180	28,810	13,385	15,425	52.35	49.85	54.74
11. 4. 25		56,377	27,457	28,920	31,844	14,903	16,941	56.48	54.28	58.58
15. 4. 27		58,237	28,327	29,910	27,991	13,133	14,858	48.06	49.36	49.68
19. 4. 22		59,008	28,609	30,399	29,469	13,919	15,550	49.94	48.65	51.15
23. 4. 24		59,340	28,700	30,640	27,861	13,318	14,543	46.95	46.40	47.46
27. 4. 26		58,613	28,228	30,385	26,749	12,703	14,046	45.64	45.00	46.23
31. 4. 21		58,640	28,164	30,476	23,623	11,217	12,406	40.28	39.83	40.71
[八 幡 市 議 会 議 員 補 欠 選 挙]										
平成 5. 12. 26		54,511	26,609	27,902	26,669	12,496	14,173	48.92	46.96	50.80
16. 2. 15		58,777	28,584	30,193	26,226	12,439	13,787	44.62	43.52	45.66
28. 2. 14		58,519	28,169	30,350	24,102	11,554	12,548	41.19	41.02	41.34

資料：選挙管理委員会事務局

[監 査]

8. 監査等取扱件数

区 分		年 度				
		平成28年度	平成29年度	平成30年度	令和元年度	令和2年度
総 数		40	40	40	43	41
定 期 監 査		1	1	1	1	1
随 時 監 査		-	-	-	-	-
財 政 援 助 団 体 等 に 対 す る 監 査		-	-	-	-	-
例 月 現 金 出 納 検 査	一 般 会 計 及 特 別 会 計	12	12	12	12	12
	水 道 事 業 計	12	12	12	12	12
	下 水 道 事 業 計	12	12	12	12	12
決 算 審 査	一 般 会 計 及 特 別 会 計	1	1	1	1	1
	水 道 事 業 計	1	1	1	1	1
	下 水 道 事 業 計	1	1	1	1	1
住 民 監 査 請 求		-	-	-	3	1

資料：監査委員事務局

17 付 録

八幡市組織機構図(平成30年4月1日)





令和3年12月発行

八幡市統計書

発行 総務部総務課

〒614-8501 八幡市八幡園内75番地

TEL 075-983-2115

URL <http://www.city.yawata.kyoto.jp/>

印刷 美好堂

TEL 072-855-9150
