

# 1 統計図表

## 八幡市の一日

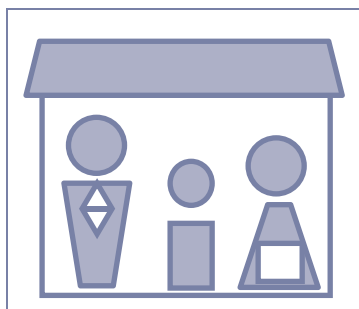

世帯あたり人口 2.08人

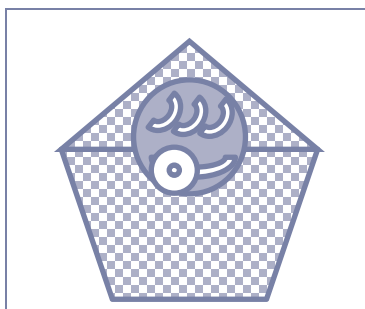

出生 0.96人

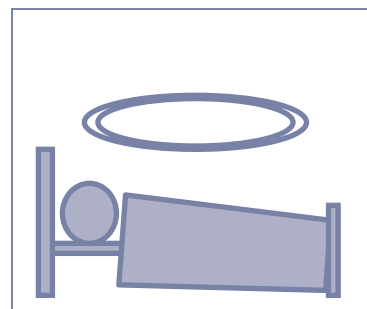

死亡 2.16人

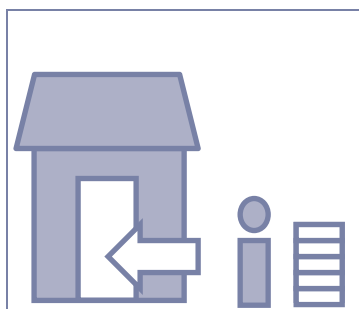

転入 6.49人

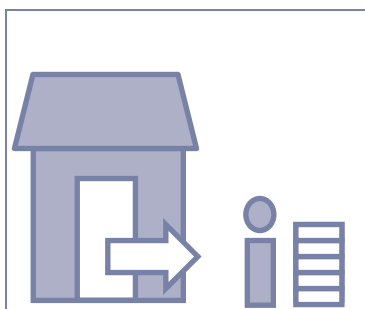

転出 6.63人

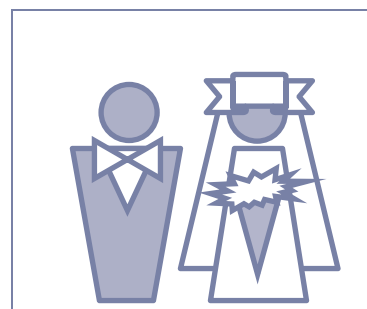

婚姻 1.20組

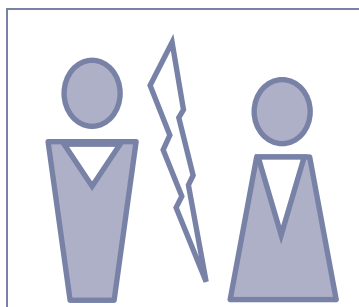

離婚 0.38組

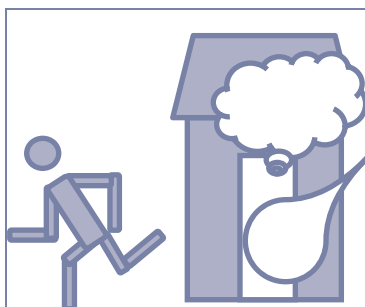

火災 0.03件



救急活動 10.44件

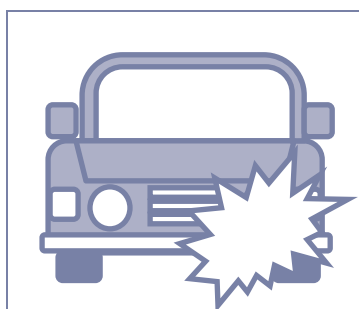

交通事故 0.30件

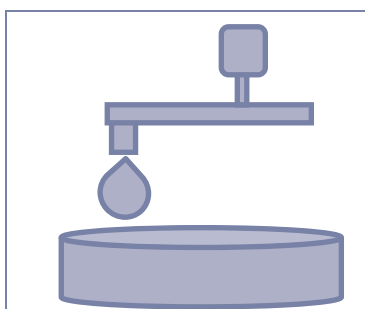

水道使用量 292ℓ/人(平均)

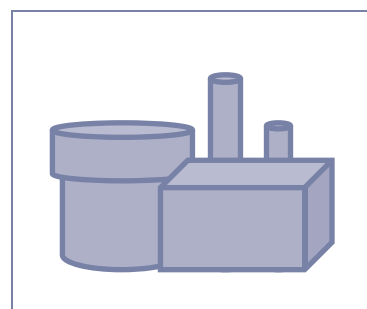

ごみ排出量 587g/人(平均)

(注) 各項目の数値は、本誌統計表の数値とその調査時の住民基本台帳人口をもとに算出。

## 市民の暮らし

令和2年10月1日現在  
病院・医院（歯科含む）

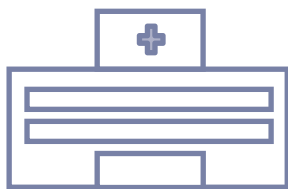

市民 969 人に 1 院

令和2年12月31日現在  
医師・歯科医師

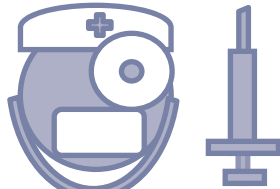

市民 509 人に 1 人

令和4年3月31日現在  
電話



市民 1 世帯に 0.19 台

令和4年3月31日現在  
自動車（軽含む）

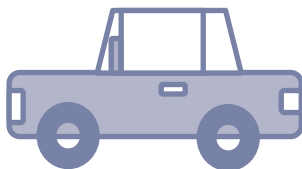

市民 1 世帯に 1.25 台

令和4年3月31日現在  
バイク

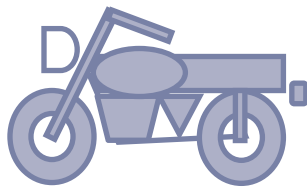

市民 1 世帯に 0.35 台

令和4年3月31日現在  
図書館図書貸出数

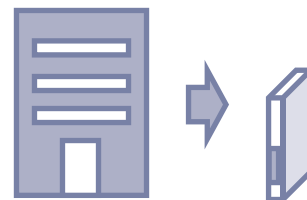

市民 1 人年間 7.19 冊

令和4年4月1日現在  
市職員数

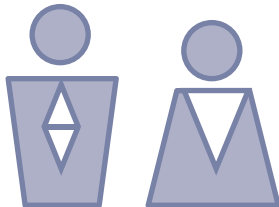

市民 113 人に 1 人

令和4年4月1日現在  
消防職員

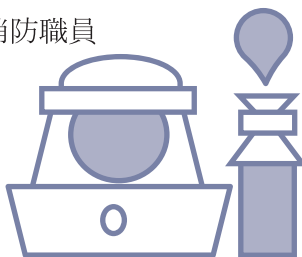

市民 811 人に 1 人

令和4年5月1日現在  
教職員（小・中学校）



児童・生徒 13 人に 1 人

令和4年4月1日現在  
公園の面積



市民 1 人当たり 7.87 m<sup>2</sup>

令和4年3月31日現在  
金融機関

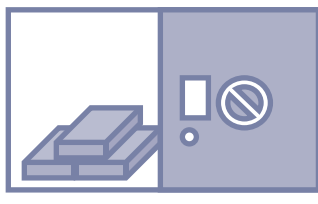

市民 6,706 世帯に 1 店

令和4年3月31日現在  
市税

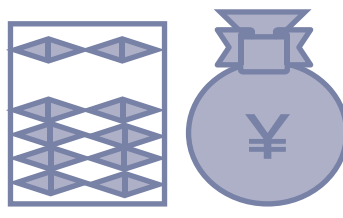

市民 1 人年間 135.7 千円

- (注) 1. 各世帯の数値は、本誌統計表の数値とその調査時の住民基本台帳人口をもとに算出。  
2. 市税は収入済分をもとに算出。

## 年齢別（5歳階級）・男女別住民登録人口 令和4年3月末現在

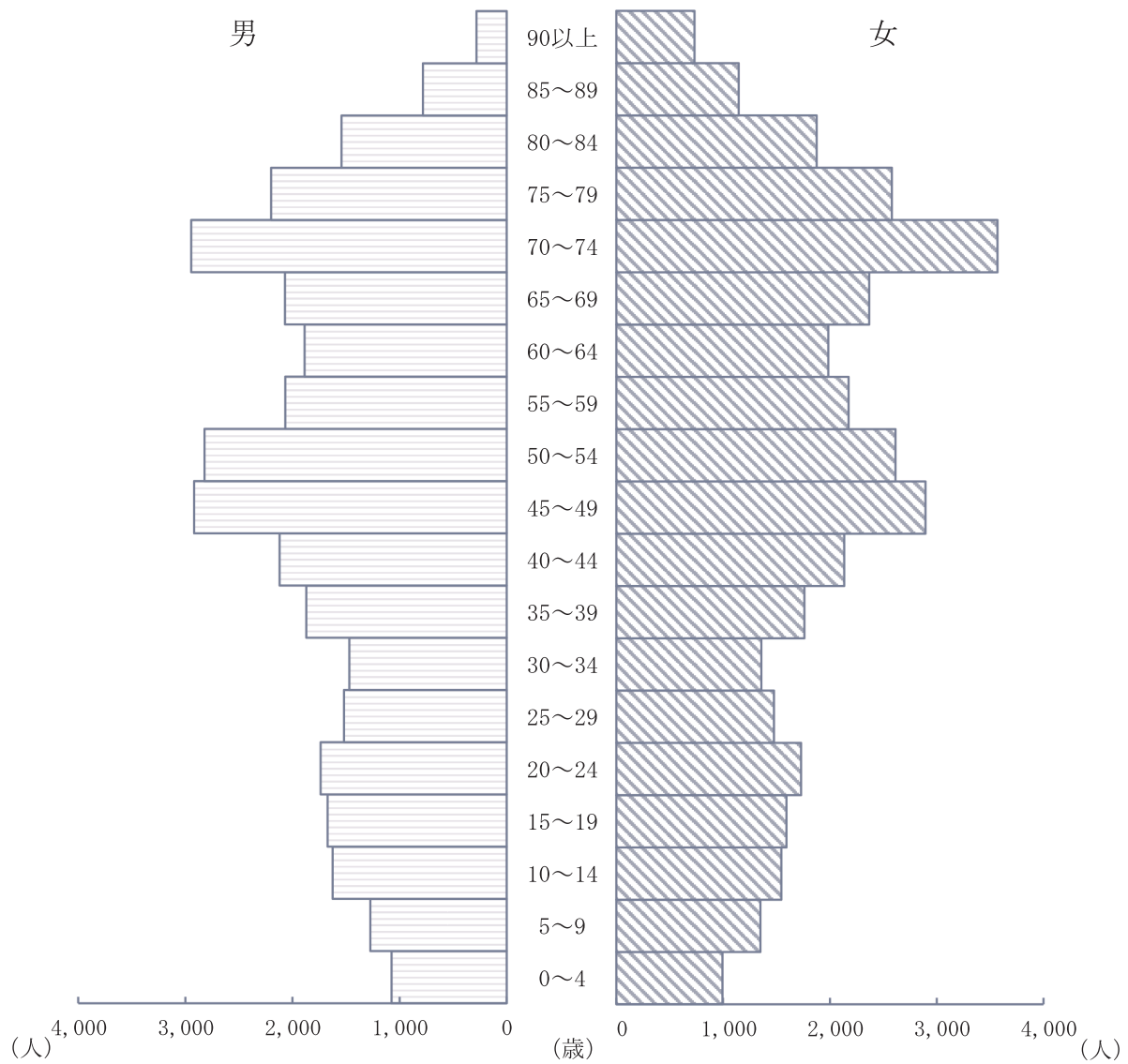

月別出生・死亡者数 (令和3年度)

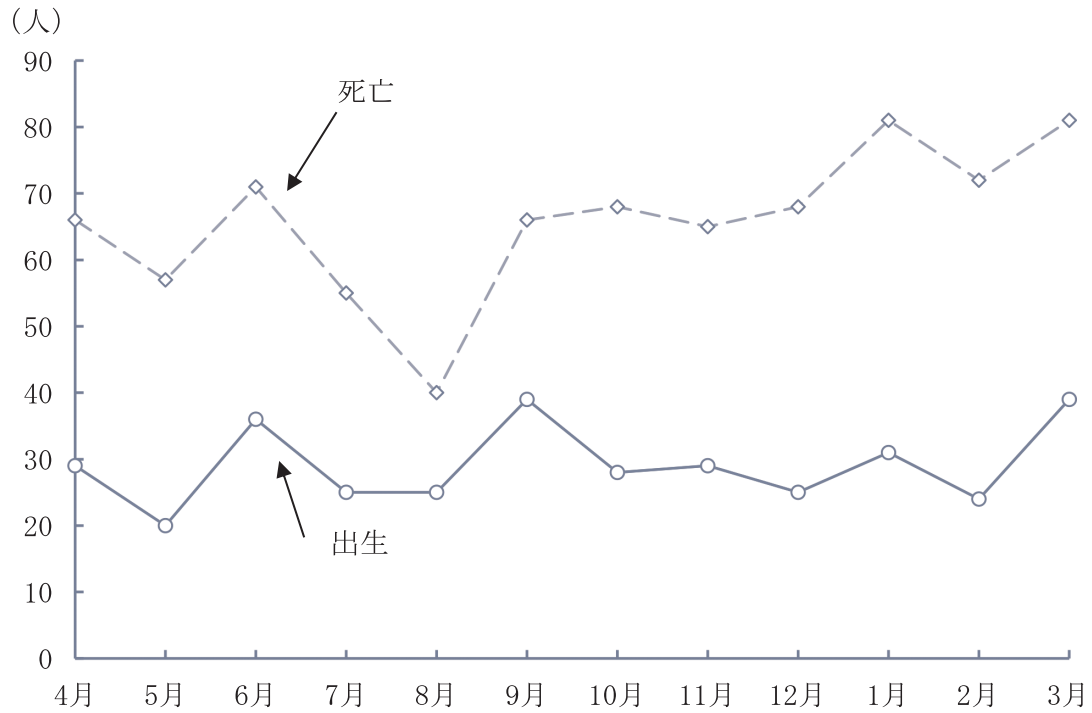

月別転入・転出者数 (令和3年度)

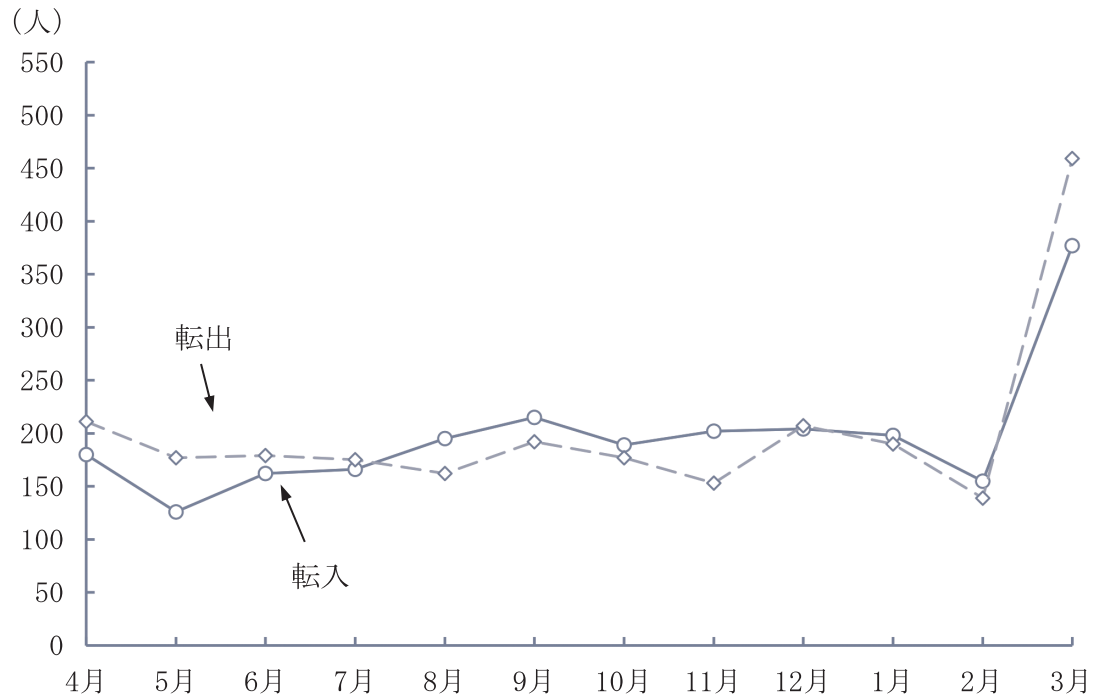

### 年齢3区分別人口の推移 国勢調査 (年齢不詳を含む)

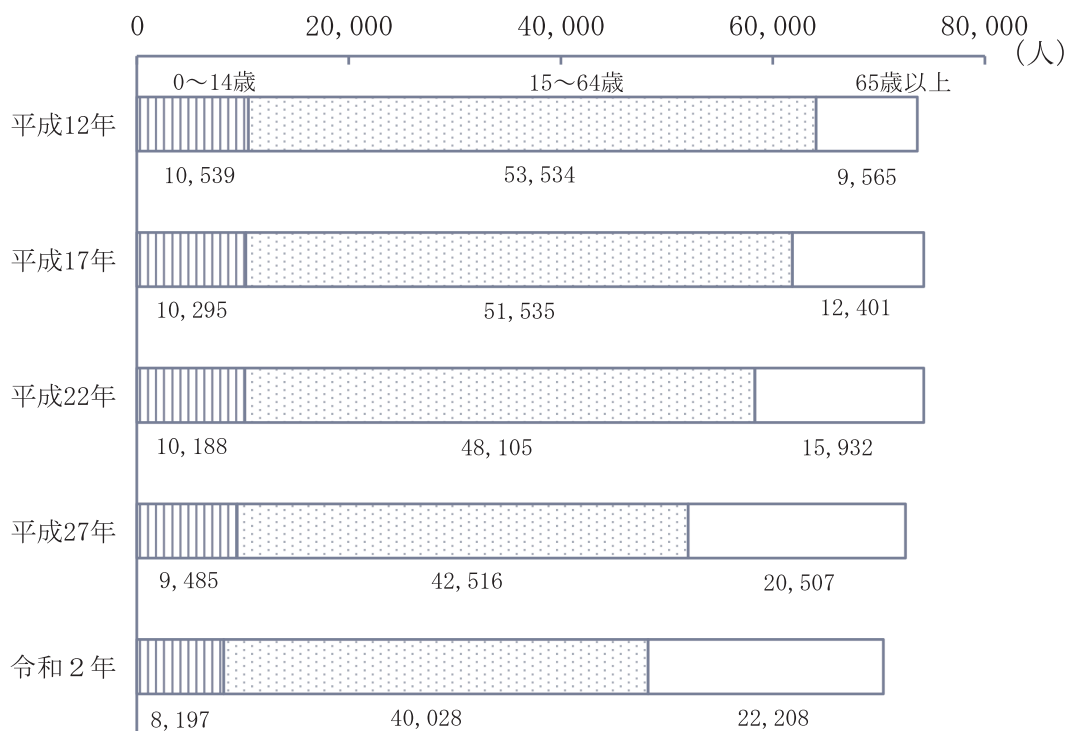

### 年齢3区分別人口割合の推移 国勢調査 (年齢不詳を含む)

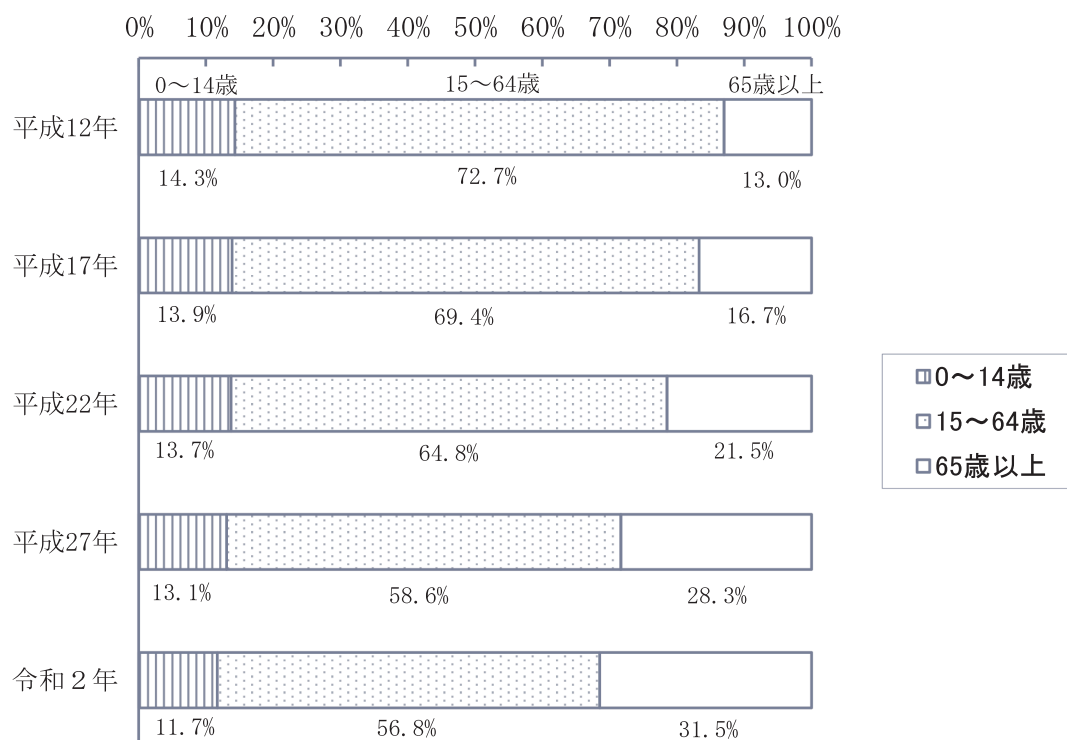

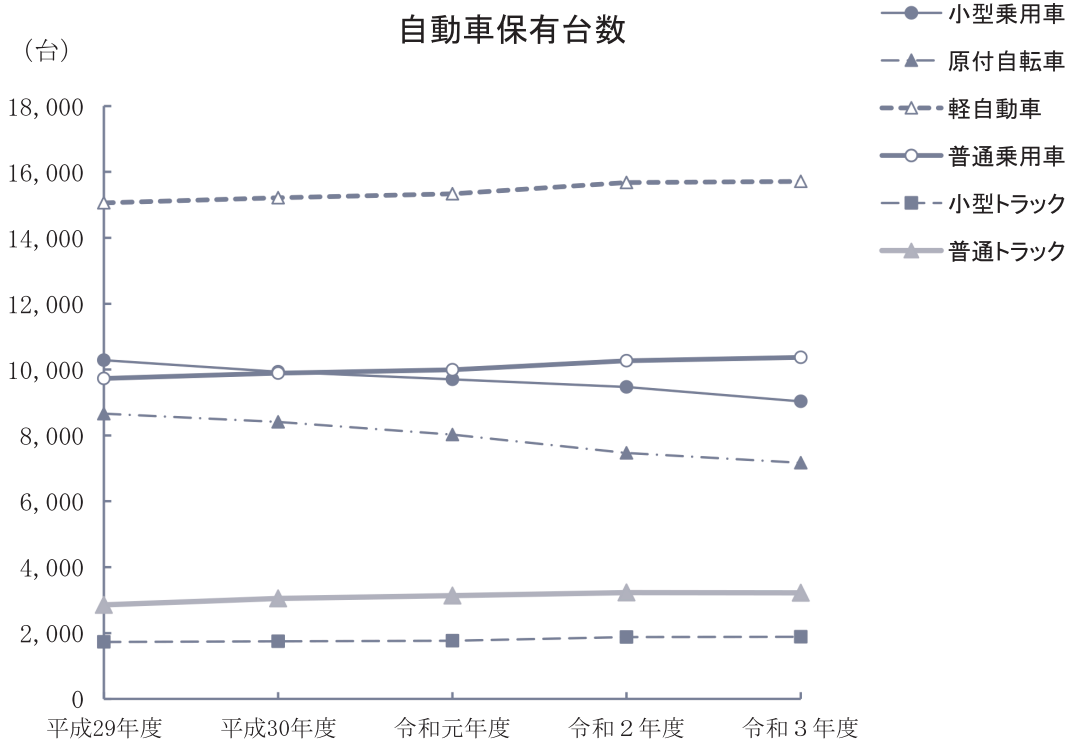

### 保育園児・認定こども園児・幼稚園児・小学校児童・中学校生徒の推移

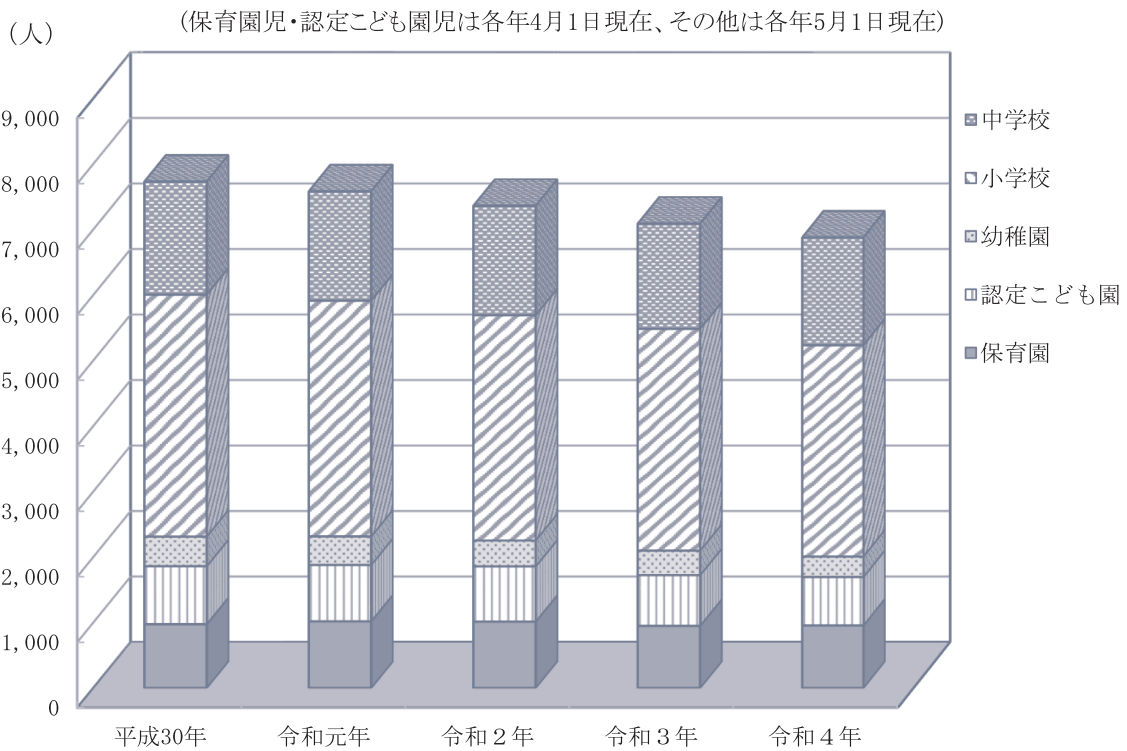

主な地目別有祖地面積 (令和4年1月1日現在)

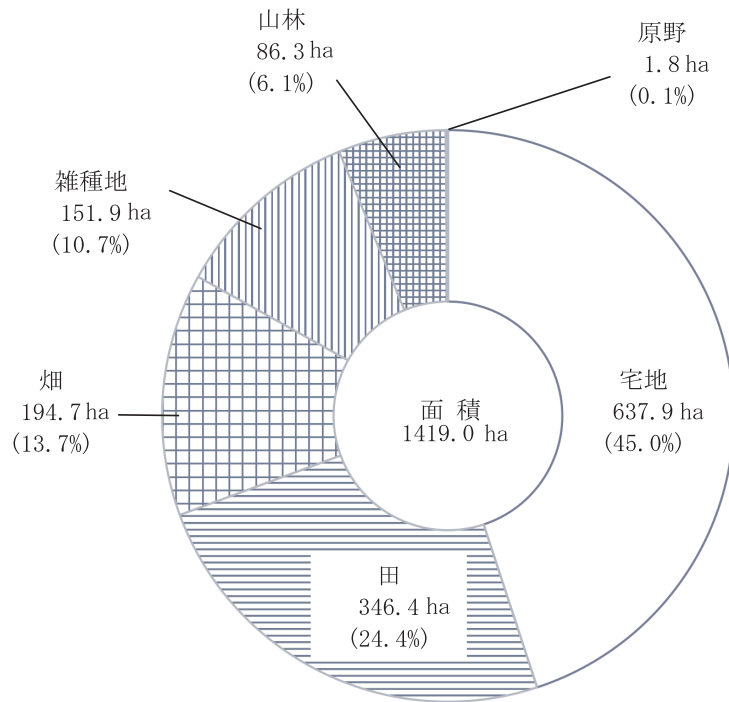

都市計画用途地域別面積構成図 (令和4年4月1日現在)

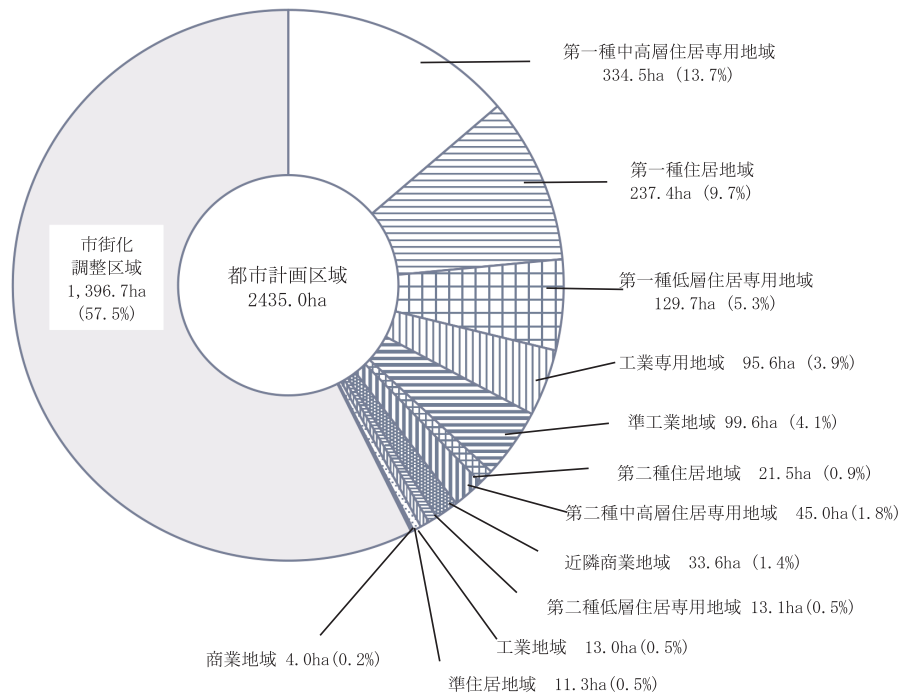



### 令和3年度一般会計歳入決算

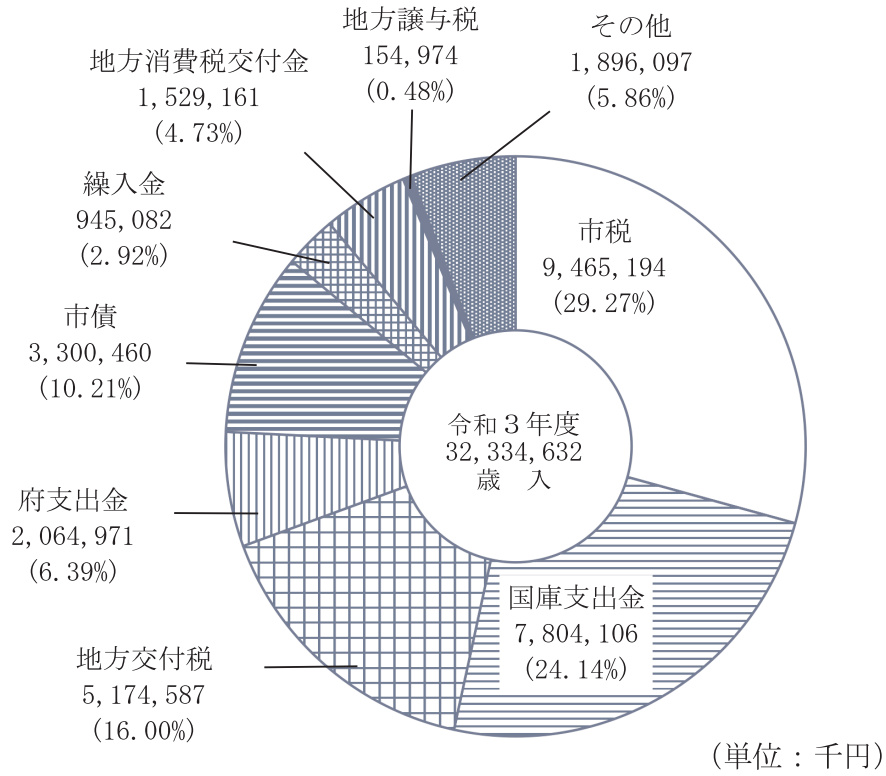

### 令和3年度一般会計歳出決算

